

Dibea

Providing one-stop household cleaning solution

Suzhou Dibea Electrical Technology Co.,Ltd.
Official website: www.dibea.com

Dibea

家庭用

コードレススティック&ハンディー2-in-1
C17

取扱説明書

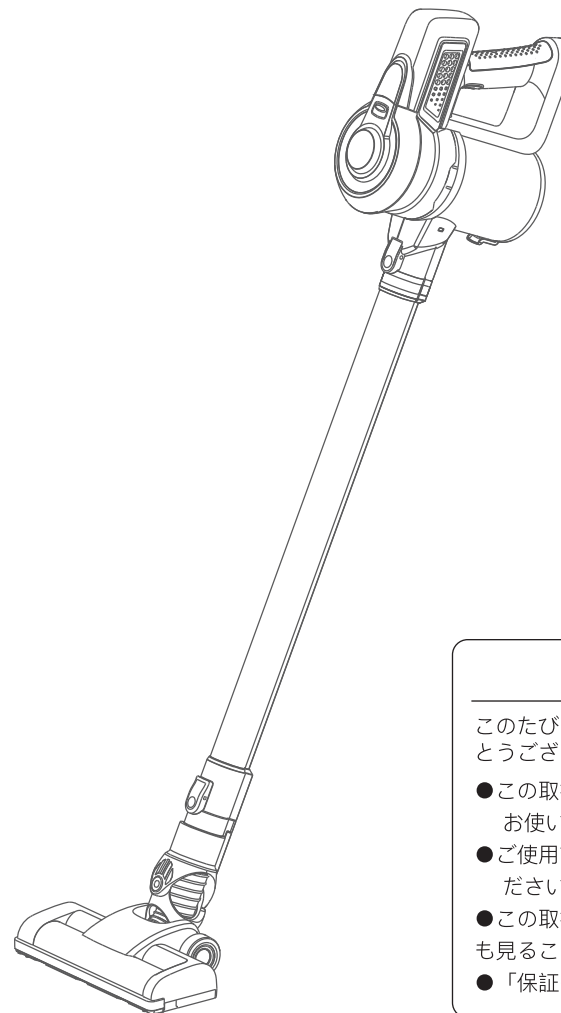

保証書付 (裏表紙)

このたびは、お買い上げいただき、誠にありがとうございます。

- この取扱説明書をよくお読みになり、正しくお使いください。
- ご使用前に「安全上の注意」を必ずお読みください。
- この取扱説明書はお使いになる方がいつでも見ることができるように保管してください。
- 「保証書」はお大切に保管してください。

もくじ

ご使用の前に

安全上の注意	1-3
使用上のお願い	3
各部の名称	4
使用前の準備	5-6

取扱いかた

使いかた	7
ゴミの捨てかた	7
お手入れのしかた	8-9



こんなときには

故障かな?と思ったら	10
仕様	10
保証とアフターサービス	11

安全上の注意

最初に、この「安全上の注意」をよく読んでいただき、正しく使用してください。
人への危害や、財産への損害を未然に防止するため、必ず守る必要があることを説明しています。

図記号の意味





 注意を示す記号です。  禁止を示す記号です。  必ず行うことを示す記号です。



警告

誤った取り扱いをすると、人が死亡または重傷を負う恐れがある内容を示しています。

電源プラグ・電源コードは正しく使う

-  ● 電源プラグのほこりは定期的に取り
ほこりがたまると、湿気などで絶縁不良になり、火災・感電の原因になります。
- 電源プラグはコンセントの奥まで確実に差し込む
ショートによる火災・感電の原因になります。
-  ● お手入れや点検、移動の際は、必ず電源プラグをコンセントから抜く
感電やけがの原因になります。
-  ● めれた手で電源プラグの抜き差しをしない
感電・やけど・けがの原因になります。
-  ● 乳幼児にプラグをなめさせない
けがや感電の原因になります。
- 電源コードを傷つけない
- 持ち運び時に電源コードを引っ張らない
傷つける、加工する、無理に曲げる、引っ張る、ねじる、重いものを乗せる、挟み込むなどしないでください。
電源コードが破損し、火災・感電の原因になります。
- 電源コードや電源プラグが傷んだり、コンセントの差し込みがゆるかったりするときは使わない
ショートによる火災・感電の原因になります。電源コードが破損したときは、Dibea窓口へお問い合わせください。
- 電源コードをたばねて通電しない
加熱してやけどや火災の原因になります。電源コードは、必ず伸ばして使用してください。
- コンセントや延長コードなどの定格を超える使いかたをしない
火災の原因になります。
- 交流100V以外では使わない
火災・感電の原因になります。

安全上の注意

-  異常・故障時に直ちに使用を中止し、電源を切り、電源プラグをコンセントから抜く
発煙・火災・感電のおそれがあります。
 - ・異常な音やにおいがする
 - ・電源プラグ・電源コードが異常に熱くなる
 - ・電源コードを動かすと、通電したりしなかったりする
 - ・触れるとビリビリ電気を感じる→使用を中止し、Dibea窓口へお問い合わせください。

-  水まわり、風呂場など湿気のある場所では 絶対に使用しない
- 本体を水につけたり、本体に水をかけたりしない
火災・感電の原因になります。

-  スプレーをかけたり、吸わせたりしない（殺虫剤、整髪料、潤滑油など）
- 引火性のもの（灯油・ガソリン・シンナー・コピーのトナーなど）、可燃性のものを吸わせない
- 油煙や湯気を吸わせない
- 絨毯洗剤など、泡状・液状のものを吸わせない
- 燃性のものや火のついたタバコ・線香などを近づけない
吸い込むと火災の原因になります。

-  分解・修理・改造をしない
火災・感電・けがの原因になります。
修理については、Dibea窓口へお問い合わせください。

注意

誤った取り扱いをすると、人がけがをしたり、物的損害が発生するおそれがある内容を示しています。

-  掃除以外の用途に使用しない
異常動作・火災の原因になります。
- 業務用など家庭用以外の用途に使用しない
本製品は家庭用として設計されています。業務用など家庭用以外の用途に使用すると、火災などの原因になります。

安全上の注意

-  火気・暖房器具などに近づけない
吹き出す風で暖房器具の炎が大きくなり火災などの原因になります。

-  移動するときは必ず取っ手を持つ
フロアヘッドを持って移動しないでください。落下してけがの原因になります。

-  運転中にダストカップを外したり、電源コードを巻き付けたりしない
事項の原因になります。

-  乗ったり、寄りかかったりしない
- 幼児の手の届く範囲では使用しない
- 子供に遊ばせない
けがの原因になります。
- 屋外では使用しない
故障してショートや火災の原因になります。

-  吸い込み口をふさいだまま運転を続けない
- 排気口をふさがない
過熱による変形・故障・火災の原因になります。

使用上のお願い

- この掃除機は室内用です。屋外では使わないでください。
- 本製品は家庭用掃除機です。業務外には使用しないでください。
- 清掃以外には使用しないでください。
- 次のようなものは吸わないでください。フィルターの目詰まりや故障の原因になります。液体・湿ったごみ・粉末状のもの・ガラス・針など尖ったもの・大量の砂。
- 多量のごみ・大きなごみ・ビニール類は集中して吸わないでください。吸引力の低下やフロアヘッド詰まりの原因になります。
- フロアヘッド・隙間ノズルを床・壁・家具などに強く押し付けたり、本体を柱・壁・家具などにぶつけたりしないでください。傷が付いたり破損する原因になります。
- フィルターは専用のものを正しく取り付けてください。

各部の名称



使用前の準備

a) ダストカップフックを本体ホルダーに引っ掛け、カチッと音がするまで押し込みます。

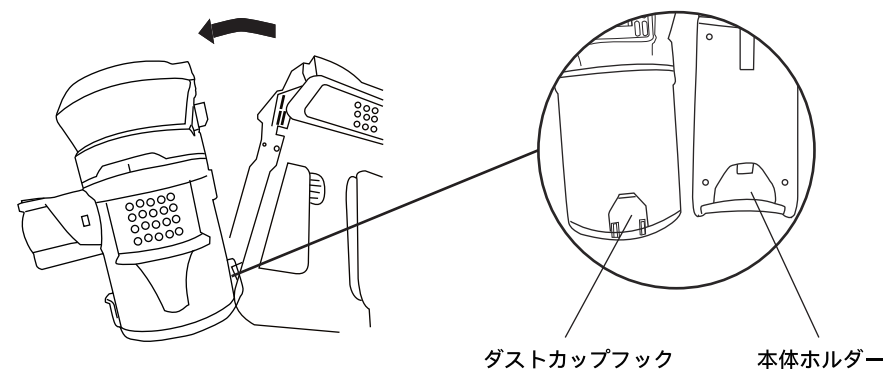

b) 延長パイプと本体の差し込み口を合わせて差し込みます。

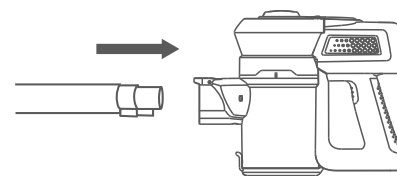

c) フロアヘッドを延長パイプに取り付けます。

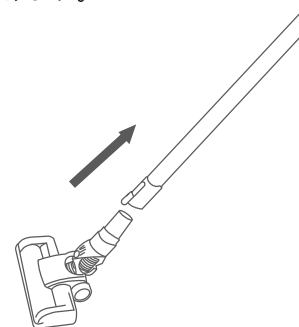

d) 電源を入れる(運転開始)。

二つモード(通常モードと強モード)

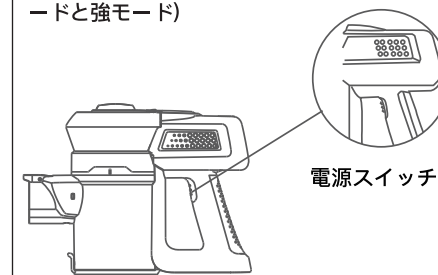

A 通常モード

初回クリックの場合、通常モードになります

B 強モード

二回目クリックの場合、強モードになります。

三回目クリックの場合、電源を切る。

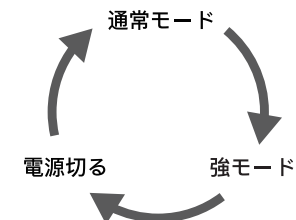

使用前の準備

本体に直接すきまノズル、ハードブラシツールを取り付けてハンディとしてもお使いいただけます。

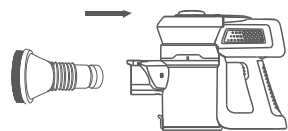

ハードブラシツール

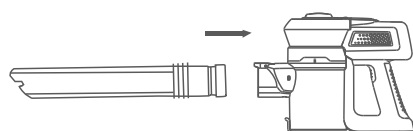

すきまノズル

充電

充電ランプがちらちらと、電源スイッチを「OFF」にしてからコンセントに差し込みます。

低電量

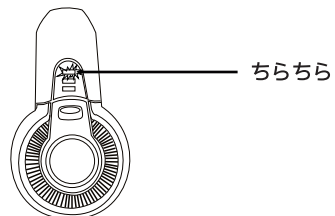

充電満になると、自動的にカットオフ

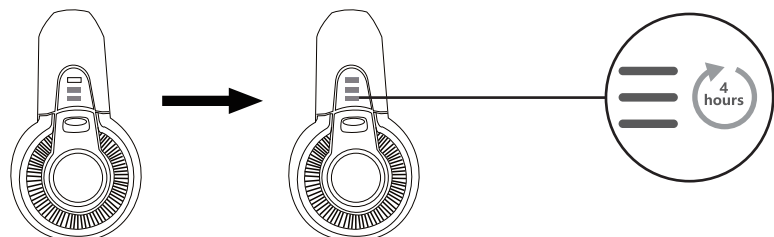

使いかた

■ 基本の使いかた

⚠ 注意

- 次のようなものは吸わないでください。フィルターの目詰まりや故障の原因になります。
液体・湿ったごみ・粉末状のもの・ガラス・針など尖ったもの・大量の砂
- 多量のごみ・大きなごみ・ビニール類は集中して吸わないでください。吸引力の低下やパイプの詰まりの原因になります。
- 必ず電源プラグをもってコンセントから引き抜いてください。
- 使用が終わったら電源プラグをコンセントから抜いてください。接続したまま放置しないでください。
- 使用が終わったら電源コードは、必ず片付けてください。小さいお子様などがコードで遊ぶと大変危険です。
- パイプを持って持ち運ばないでください。本体が落下し、破損・けがをするおそれがあります。

ごみの捨てかた

⚠ 注意

- ごみはこまめに捨ててください。
- 安全のために、ダストカップからごみを捨てる際には、必ず電源を「OFF」にして、電源プラグをコンセントからの抜いた状態で行ってください。
- 本体運転中にダストカップを取り外さないでください。

1. 延長パイプを本体から外す

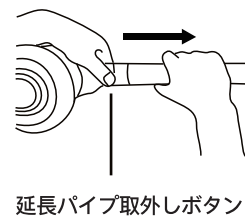

延長パイプ取外しボタン

2. ダストカップ・スロットを開けてください

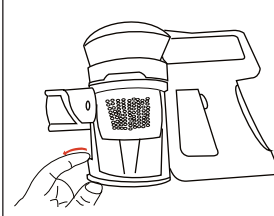

3. ごみを捨てる

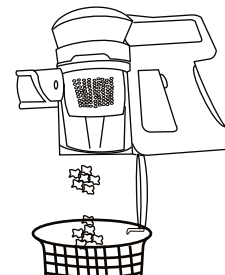

お手入れのしかた

警告 ●お手入れの際には、電源プラグをコンセントから抜いてください。

注意 ●ダストカップやフィルター類はこまめにお手入れをしてください。ほこりや汚れがたまったまま使用すると、モーターが発熱し故障の原因になります。

■ 本体、付属品のお手入れ

基本的には柔らかい布で汚れを拭き取ってください。
※お手入れにシンナー、アルコール、ベンジン、アルカリ性洗剤、漂白剤などを使用しないでください。変色、変形、変質、破損し、故障の原因になります。

■ フィルター類のお手入れ

1 バッテリー取り外しボタンを押して

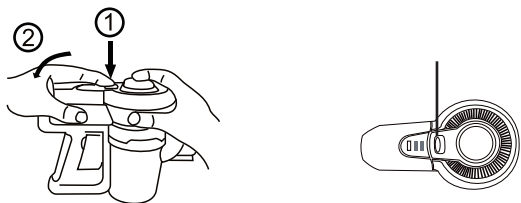

2 下記図のようにダストカップの蓋を開けてください ダストカップを本体から取り外す

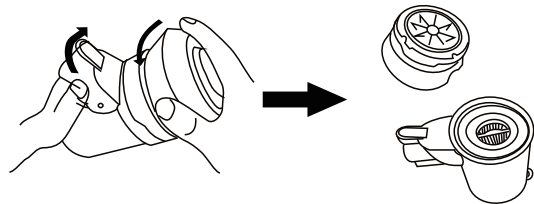

3 フィルター類を取り外す

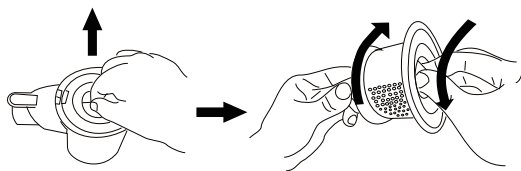

お手入れのしかた

4 水洗いをする

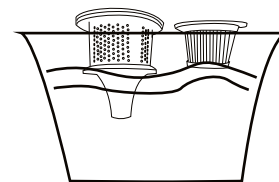

5 風通しが良い場所で十分にフィルター類を乾燥させてください

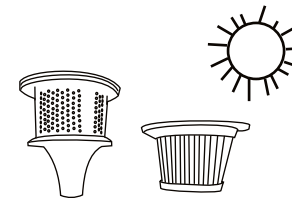

6 十分に各フィルター類を乾燥させてから、組み立てる

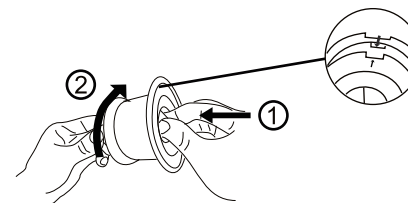

7 逆の手順でダストカップに取り付けます

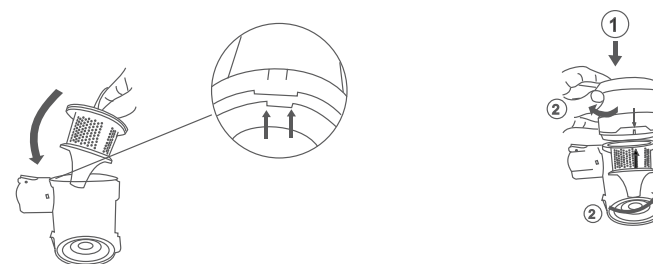

注意 ●表面が乾いていても内部に水分が残っている場合があります。風通しがよい場所で十分に乾燥させてください。乾燥させないで使用すると、水分がモーターに付着し、故障の原因になります。

故障かな?と思ったら

状態	考えられる原因	処置	参照ページ
運転しない	●電量が弱い	●充電	P6
	●フィルター類にごみやほこりがたまっている	●ダストカップのごみを捨てる	P7
吸引力が弱い	●フロアヘッド、延長パイプ、ノズルが詰まっている ●ダストカップのごみがいっぱい ●フィルター類にごみやほこりがたまっている ●ダストカップが本体ときちんと吻合していない	●中を点検して、詰まっているものを取り除く ●ダストカップのごみを捨てる ●フィルターのお手入れをする ●一度本体からダストカップを外し、ふたの状態を確認する	P7-P9
運転音が大きくなる	●フィルターの汚れがひどい ●吸引口やノズルに大きなごみが詰まっている	●詰まっているごみを取り除く	
本体やハンドルが温まる	●モーターの発熱により温かくなりますが、異常ではありません		

それでも解決できないときは

●下記アドレスにお問い合わせください。メールアドレス Japaninfo@dibea.com

警告 ●ご自分での分解・修理・改造はおやめください

仕様

セット内容	掃除機本体、フロアヘッド（1個）、すきまノズル（1個）、ハードツール（1個）、延長パイプ（1本）、取扱説明書（本書）
外形寸法	幅230mm*奥行210mm*高さ1080mm(フロアヘッド、延長ハンドル装着時)
質量	約2.3kg(フロアヘッド、延長パイプ含む)
電源	AC100V (50/60Hz共通)
定格消費電力	120W

保証とアフターサービス

無料保証規定

- 取扱説明書・本体貼付ラベルなどの注意書に従った使用状態で故障した場合は保証期間内に限り下記に記載の条件で修理対応いたします。
- 保証期間内でも次の場合には有料修理、または修理対象外となります。

- ① 本書の提示がない場合。
- ② お買い上げ証明（注文番号などの購入履歴）がない場合、及び本書の字句を書き換えられた場合。
- ③ 使用上の誤り、または不当な修理・改造による故障および損傷。
- ④ お引き渡し後の輸送・落下・水濡れなどによる損傷、物理的損傷。
- ⑤ 火災・公害・異常電圧および地震・落雷・風水害・その他の天変地異による故障・損傷。
- ⑥ 過酷な条件の下で使用されて生じた故障および損傷。
- ⑦ 故障の原因が本機以外にある場合。
- ⑧ 消耗品の交換。（バッテリーのみ半年保証）
- ⑨ 車輛船舶等に搭載されて生じた故障および損傷。

- ⑩ 一般家庭用以外での用途（業務用など）で生じた故障および損傷。
 - ⑪ 取扱説明書に記載された注意書を守られない場合の故障や損傷。
 - ⑫ メンテナンス不足が原因による動作不良・故障。本書に記載のメンテナンスを行っていない場合。
3. 直接修理窓口へ送付した場合の送料等はお客様のご負担となります。
 4. 本製品の故障に起因する付随的損害につきましては責任を負いかねます。
 5. 保証に関して不明な点がございましたら、下記の修理受付センターまでお問い合わせください。
 6. 本書は日本国内においてのみ有効です。
 7. 本書は再発行致しませんので大切に保管してください。

アフターサービス

1. 保証期間経過後の修理については、ご希望により有料でお承ります。
2. 当社は補修用性能部品を製造打ち切り後1年保有しています。

製品保証書 < Dibea C17 コードレス サイクロンクリーナー >

この度は当社製品をお買い上げいただき誠にありがとうございます。
下記条件にて本製品の保証をさせていただきます。

【1年以内の故障について】

- ・無償修理（部品、工賃は当社にて負担）いたします。
 - ・当店へご送付いただく際の送料はお客様のご負担をお願い致します。
- ※当社からお返す際の送料は当社にて負担いたします。
※バッテリーのみご購入日から半年間の保証となります。フィルターなどの消耗品は保証対象外となります。

この保証書は、本書に明示した期間、条件のもとにおいて無料修理をお約束するものです。したがってこの保証書によりお客様の法律上の権利を制限するものではありませんので、保証期間経過後の修理等についてご不明な点がございましたら、下記のお問い合わせ窓口までご連絡下さい。

お客様の お名前	お名前	お電話番号
	様	ご購入日
ご住所（〒 — ）		
保証期間：ご購入日より1年間		

お問い合わせ窓口

フュージョンマーケティング修理受付センター

☎ 050-5532-5336

547-0016 大阪府大阪市平野区長吉長原3-15-26

受付時間
10:00～18:00 月～金（祝祭日を除く）
弊社販売サイト
<http://www.tvfusion.co.jp/>