

# 取扱説明書

家庭用

保証書付

## FUTON DRYER

ふとん乾燥機 FTDR001

Ver 1.0

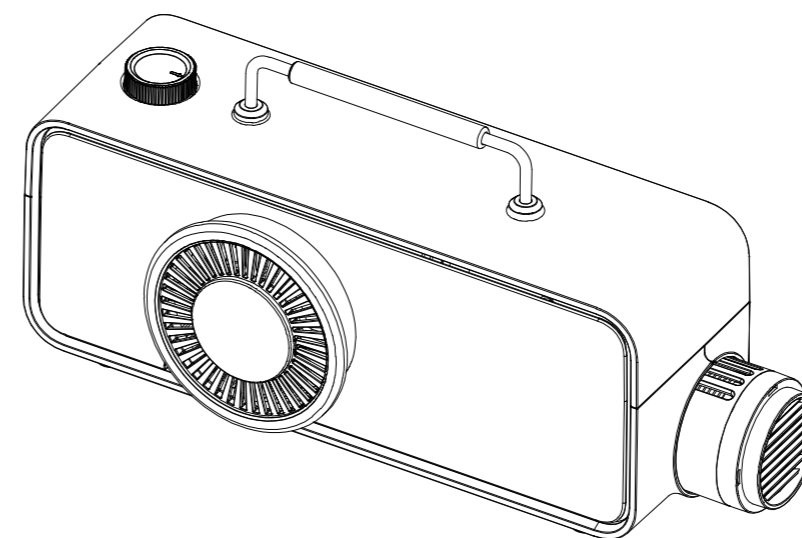

もくじ	
安全上のご注意	1~2
使用上のご注意	3
各部の名称とはたらき	4
使い方	5~10
お手入れと保管	11
故障かな?と思ったら	12
保証書	13

### 警告





業務用として使用しないで下さい。  
他の用途での使用はしないで下さい。  
思わぬ事故の原因になります。



この商品は、海外ではご使用になれません。  
FOR USE IN JAPAN ONLY

このたびは、弊社ふとん乾燥機をお買い上げいただきまして誠にありがとうございます。  
ご使用前に、この取扱説明書を必ずよくお読みになり、正しく安全にお使いください。  
お読みになったあとは、大切に保管してください。

## 安全上のご注意

ここに示した注意事項は、危害や損害を未然に防止するための重要な内容です。必ずお守りください。

-  警告 人が死亡または重傷を負う可能性が想定される内容を示します。
-  注意 人が傷害を負う可能性および物的損害の発生が想定される可能性を示します。
-  本記号は「強制（必ずおこなってください）」を示します。
-  本記号は「禁止（しないでください）」を示します。

 警告	
	<ul style="list-style-type: none"> <li>○異常時（焦げ臭いにおいなど）は電源プラグをコンセントから抜いてください。火災や感電の原因になります。使用を中止してください。</li> <li>○使わないときは電源プラグを抜いておいてください。絶縁劣化などによる感電や火災などの原因になります。</li> <li>○外出の際は電源プラグを抜いておいてください。絶縁劣化などによる感電や火災などの原因になります。</li> <li>○本体の汚れや電源プラグのホコリなどは定期的に掃除して取り除いてください。湿気などで絶縁不良となり、火災の原因となります。</li> <li>○お手入れの際は必ず電源プラグをコンセントから抜いておいてください。感電や怪我、火傷の原因となります。</li> <li>○使用中に、電源プラグや電源コードが異常に熱くなったときは、使用を中止してください。ショートによる発火の恐れがあります。</li> </ul>
	<ul style="list-style-type: none"> <li>○分解や改造、ご自身での修理はおこなわないでください。故障や思わぬ怪我の原因になります。</li> <li>○本体に水をかけたり、水につけたりしないでください。ショートによる感電や故障の原因となります。ショートによる感電や故障の原因となります。</li> <li>○屋外・浴室やサウナなどの湿気の多い場所での使用や保管は避けてください。感電や故障の原因となります。</li> <li>○電源コードを引っ張ったり、家具の下に挟んだりしないでください。断線の原因となります。また、束ねたままで使用しないでください。延長コードは使用しないでください。</li> <li>○電源コードを電源コードホルダーにまいたまま使用しないでください。火災の原因となります。電源コードは必ずのばして使用してください。</li> <li>○電源プラグは根元まで差し込んでください。</li> <li>○電源プラグや電源コードの、分解、改造、修理はおやめください。</li> <li>○コンセントや配線器具の定格を越えた使用や、交流 100V 以外では使用しないでください。また、たこ足配線などで定格を越えると発熱し、発火や感電の原因となります。</li> <li>○濡れた手で電源プラグを抜き差ししないでください。感電や怪我の原因となります。</li> <li>○吸気口や吹き出し口、本体のスキマに、指や異物を入れないでください。内部の電子部品に接触し、感電や怪我の原因となります。</li> <li>○子供や、取り扱いに不慣れな方だけの使用は避けてください。また乳幼児の手の届く場所で使用しないでください。</li> <li>○吸気口や吹き出し口を、布や紙、ビニール袋などでおおったりふさいだりして運転しないでください。過熱して火災の原因になります。</li> <li>○吹き出し口にビニールなどの可燃物を入れないでください。火災の原因になります。</li> <li>○油や溶剤などが付着したものを乾燥しない。食用油・機械油・ガソリン・ベンジン・シンナーなどが付着した衣類、ドライクリーニングした衣類などは、火災の原因になります。</li> <li>○引火性のもの（灯油・ガソリン・シンナーなど）、可燃性のものそばで使わないでください。火災の原因になります。</li> </ul>

## 安全上のご注意



注意



- 水平で安定した場所で使用してください。不安定な場所で使用すると、転倒・破損して、火災の原因になります。
- 本体の移動や持ち運ぶときは必ずハンドルを持ち、取り扱いには十分注意してください。故障・事故の原因になります。
- 電源プラグを抜き差しするときは、必ず運転を止めてからおこなってください。電源プラグやコンセントが傷み、火災の原因になります。
- 吸気口は定期的（1か月に1回程度）にお手入れしてください。目詰まりしたり、汚れたまま使用すると、風量が減少し過熱・故障の原因になります。



- 耐熱性のない床やものの上で使用しないでください。床や家財の変色・変形・変質の原因になります。
- 本製品は一般家庭用です。業務など家庭用以外で使用しないでください。本製品に無理な負担がかかり、故障・火災・事故の原因になります。
- 取扱説明書に記載した以外の使い方をしないでください。火災や事故の原因になります。
- 本体をふとんの中に入れてください。火災の原因になります。
- 電源プラグを抜くときは、電源コードを持たずに必ず電源プラグを持って引き抜いてください。電源コードが破損し、火災・感電の原因になります。
- 使用後は必ず電源プラグを抜いてください。火災・感電の原因になります。
- 乳幼児の手の届く範囲では使用しないでください。けが・やけど・火災の原因になります。
- ベンジンやシンナー、アルコールで拭いたり、油や薬品を使用する場所に設置しないでください。樹脂や塗装が変質したり、破損の原因となります。お手入れは水か、薄めた台所用中性洗剤を含ませたふきんで汚れをふき取ってください。
- 殺虫剤、整髪料、潤滑油などのスプレーを吹き付けしないでください。変質・破損・けが・事故・火災の原因になります。
- 犬や猫などのペットの暖房に使用しないでください。ペットのけが・やけど・火災の原因となります。
- 他の暖房機器との併用や近くでの使用をしないでください。やけどや火災の原因となります。
- 本体に乗ったり、座ったり、ホースを入れたふとんに乗らないでください。破損してけがや火災の原因になります。
- ホースを無理に引っ張ったり、曲げたり、ホースを持って持ち運ばないでください。故障・破損の原因になります。
- ホースを収納したまま運転しないでください。過熱してやけどや火災の原因になります。
- 運転中や運転直後にふとんに入らないでください。やけどするおそれがあります。
- 運転中は持ち運ばないでください。感電・やけど・火災の原因になります。
- 運転中は吹き出し口に触れないでください。やけどするおそれがあります。
- 本体や吹き出し口などが十分冷めるまでお手入れをしないでください。やけどするおそれがあります。
- 強い衝撃を与えないでください。感電、故障、破損による怪我の原因となります。
- 下記の衣類は乾燥させないでください。
  - ・皮革製品・漂白剤の付着した衣類、平干しや陰干しの表示のある衣類。縮みや変色など、衣類が痛む原因になります。
  - ・水滴が落ちるような洗濯物。感電の原因になります。

## 使用上のご注意

### 設置場所のご注意

以下の設置場所に関するご注意をよくお読みになり、正しくご使用ください。

- ★水平で安定した場所で使用してください。不安定な場所で使用すると、転倒・破損して、火災の原因になります。
- ★耐熱性のない床やものの上で使用しないでください。床や家財の変色・変形・変質の原因になります。
- ★ホースが届かないときは、本体は横置き、縦置きにしたり、安定の良い台などにのせてください。

### ご使用にあたってのご注意

製品および梱包材を破棄する際は、お住まいの自治体の取り決めにしたがって処分してください。天災などの不可抗力や、改造やご自身での修理が原因の破損や故障については、保証は致しかねます。

- ★業務など家庭用以外で使用しないでください。本製品は家庭用として設計されています。業務など家庭用以外で使用すると、火災などの原因になります。
- ★ホースを強く引っ張ったりすると、破損するおそれがあります。
  - ・ホースを持って製品を引っ張らない。
  - ・ホースを持って持ち上げないでください。
- ★吸気口が目詰まりしたり、破損した状態では、使用しないでください。
- ★殺虫剤や消臭剤などをかけないでください。
- ★テレビ、ラジオに近づけないでください。また、同じコンセントから電源を取らないようにしてください。映像の乱れや雑音の原因となります。
- ★使いはじめのとき、臭いが出ることがありますが故障や異常ではありません。臭いをご使用にともない出なくなりますので、そのままご使用ください。
- ★運転中に本体内で「カチッ」と音がする場合がありますが、サーモスタットの動作音で異常ではありません。
- ★おねしょや雨などで濡れたふとんは、完全に乾燥することはできません。
- ★ふとん内の湿気は、室内に放出されるため、こまめにお部屋の換気をしてください。

#### 製品仕様

製品名称	ふとん乾燥機	品番	FTDRO01
定格電圧	AC 100V 50/60Hz	定格消費電力	650W
電源コード長	1.8 m	材質	ABS・PP
サイズ（ホース収納時）	幅420×奥行140×高さ193mm		重量 約2.0kg
安全装置	サーモスタット65℃/温度ヒューズ104℃/電流ヒューズ10A		

※製品の仕様は予告なく変更することがあります。

## 各部の名称とはたらき

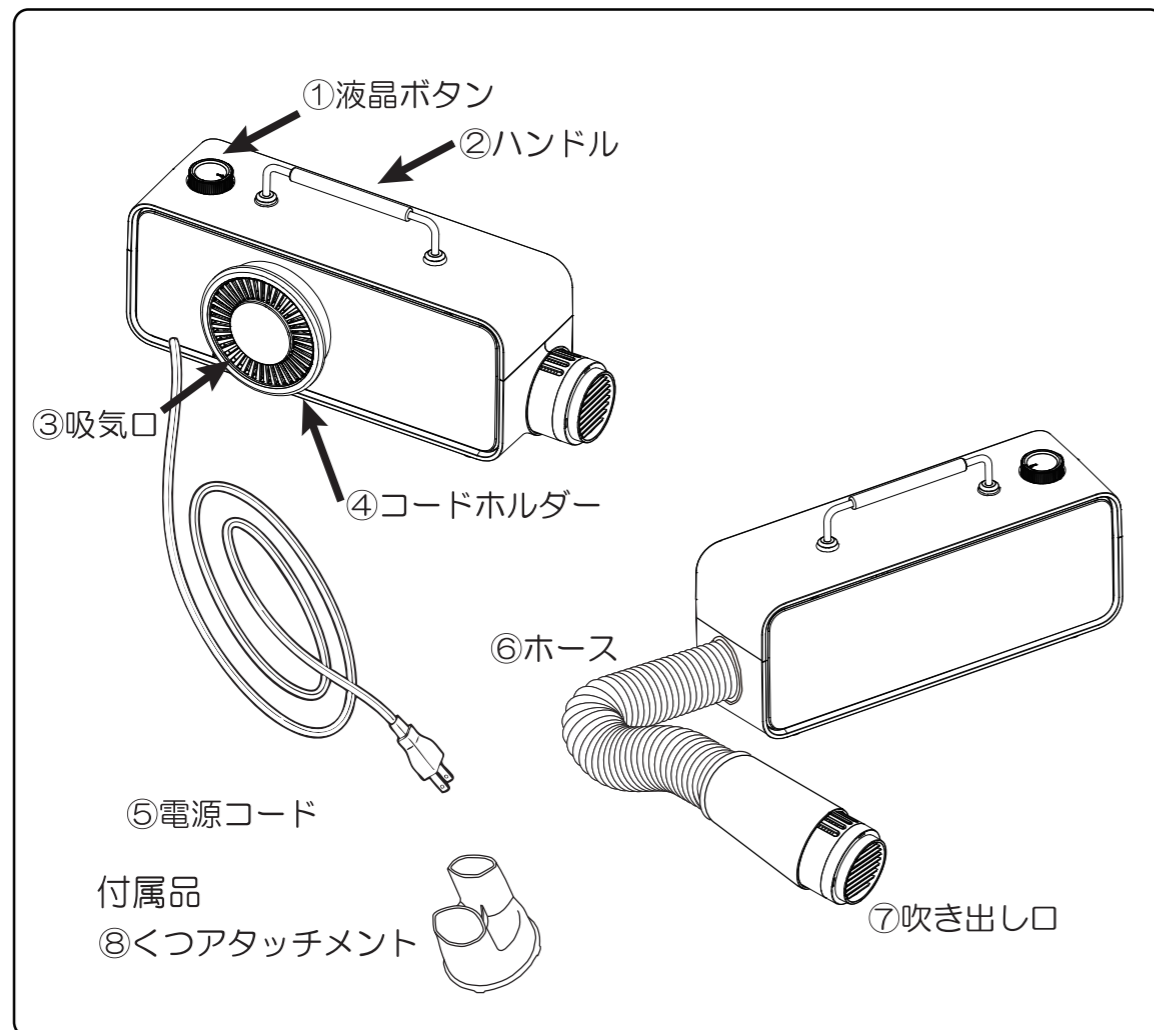

### 本体の置き方

使用する用途に合わせて横置きと縦置きができます

#### 横置き

低い位置で使う場合  
床に敷いたふとん乾燥や  
玄関でのくつ乾燥など

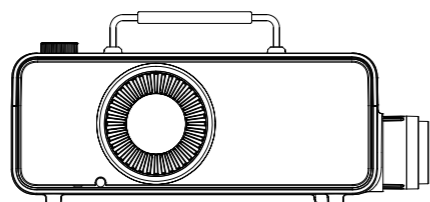

#### 縦置き

高い位置で使う場合  
ベッドでのふとん乾燥や  
小物衣類乾燥など

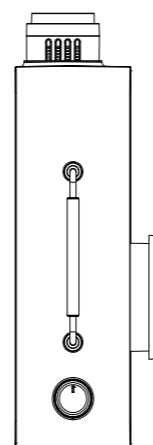

## 使い方

### 液晶ボタンの操作方法

#### 電源

コンセントを入れると  
電源が入ります。  
電源を切る際はコンセントを  
抜いてください。

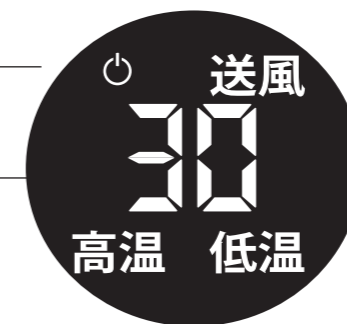

#### モード

液晶ボタンを押すと、  
送風・低温・高温モードの  
順に切り替わります。

#### 時間 (単位:分)

ダイヤルを回して、180分まで  
時間を設定できます。

#### 設定の仕方

- 液晶ボタンを押してモードを選択し、
- ダイヤルを回して時間を設定します。

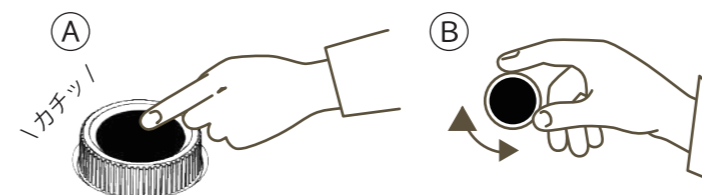

#### タイマー終了後

本体の熱が下がるまで、  
自動で送風運転します。  
アラームが鳴った後、本体が  
冷めてから収納してください。

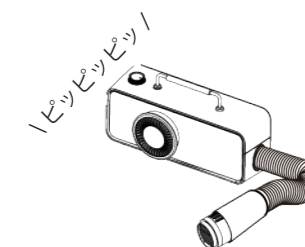

### タイマーを合わせるときの注意

(タイマーの特性上、正常に動作しない場合があります)

タイマーの時間は 50Hz と 60Hz の地域では時間が異なります。  
タイマーの設定時間に対して、実際の運転時間は 50Hz 地域では設定した時間より  
多少長くなり 60Hz 地域では設定した時間より多少短くなります。  
表示の数字は目安ですので実際の時間と誤差が生じる場合があります。

### 注意

- 乾燥・あたためをする寝具の耐熱温度が 70℃以上であることを確認してください。
- フローリングやタイルなどの床の上でふとんを乾燥すると、床ふとんの間に湿気がこもります。結露を防止するために、大きめのタオルケットなどをふとんの下に敷いて下さい。
- ふとん内の湿気は室内に放出されるので、こまめに部屋の換気をしてください。
- 側面の吸気口は、壁などから 15cm 以上離してください。

## 使い方

### ふとん乾燥・あたため

#### 1 ノズルを本体より伸ばす

ノズルは本体に固定されています  
先端を持ち本体より引き抜き  
ホースを伸ばしてください。

※使用する寝具の耐熱温度が  
70℃以上であることを確認してください。

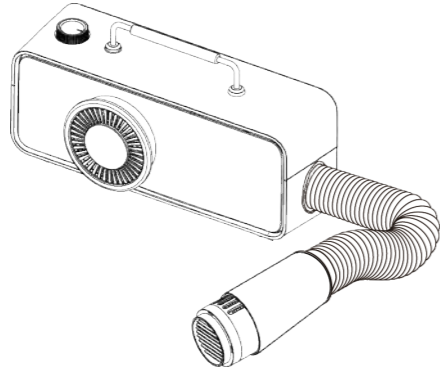

#### 2 敷ふとんの上に置く

敷ふとんの頭のほうに本体を置き  
ホースを伸ばして下さい。

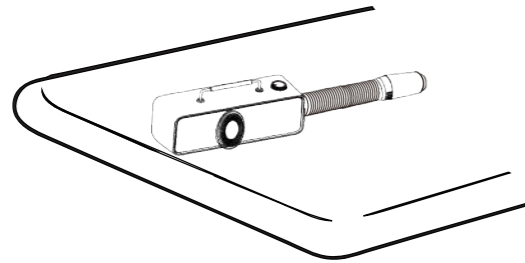

#### 注意

- ・使用する寝具の耐熱温度が70℃以上であることを確認してください。
- ・敷きふとんだけでは乾燥できません。
- ・ホースの上に必ず掛ふとんをかけて運転してください。
- ・敷きふとんと掛ふとんが重なっていない部分は十分に乾燥できないことがあります。

#### 3 掛ふとんをかける

できるだけホースがふとんの外に出ないように  
掛ふとんの端を本体に密着させます  
ホースの両側にすき間が  
できないようにしてください。

ホースの先のふとんを軽く持ち上げて  
温風の通り道を作ることで、  
効率よく温められます。

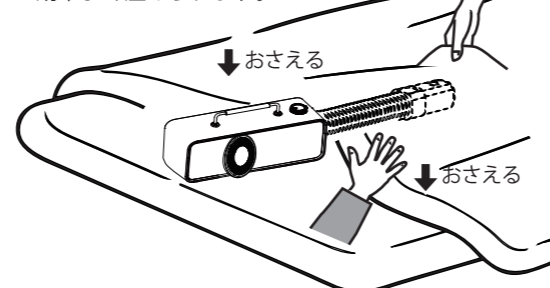

#### 警告

本体に掛ふとんを  
かけないでください。

ホース部分にのみ掛ふとんをかけてください。



#### 4 電源コードを伸ばす

側面の電源コードホルダーに電源コードが  
巻き付いた状態ですのでほどいて  
伸ばしてください。

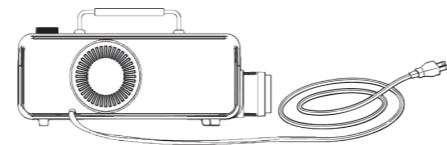

## 使い方

### ふとん乾燥・あたため・つづき

#### 5 電源プラグをコンセントに 接続する

電源プラグをコンセントに根本まで  
確実に差し込んでください。

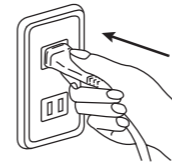

#### 6 モードと時間をセット

- ①液晶ボタンを押してモードを選択し、
- ②ダイヤルを回して時間を設定します。

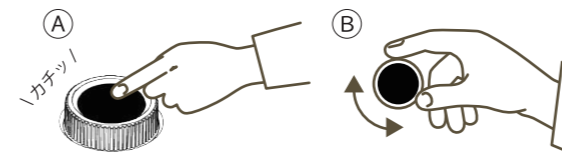

#### 乾燥時間の目安

**30**  
高温  
ふとんあたため  
● 高温・30分

**60**  
高温  
ふとん乾燥  
● 高温・60分

+ **30**  
送風  
※夏の場合は熱気を逃がすため、  
乾燥後に「送風30分」を  
セットしてください。

#### 7 運転が終わったら

タイマーが終了したら、電源プラグを  
コンセントより抜いてください。

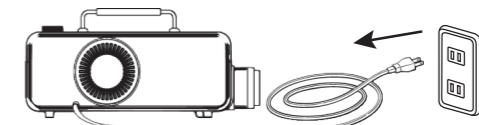

#### 8 収納

収納部にホースを収納してください  
電源コードを電源コードホルダーに  
巻いてください。

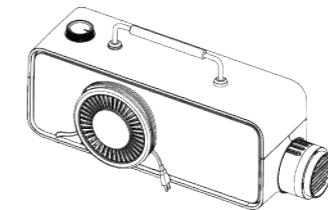

#### 注意

運転中・運転直後にふとんの中に入  
らないでください。子供・ペットが  
入らないようご注意ください。  
やけどのおそれがあります。  
運転中に電源プラグを抜かないでく  
ださい。

## 使い方

### ふとんのダニ対策

#### 1 ノズルを本体より伸ばす

ノズルは本体に固定されています。先端を持ち、本体より引き抜き、ホースを伸ばしてください。

※使用する寝具の耐熱温度が70℃以上であることを確認してください。

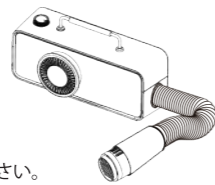

#### 2 掛ふとんをかける

できるだけホースがふとんの外に出ないように掛ふとんの端を本体に密着させます。ホースの両側にすき間ができないようにしてください。

ホースの先のふとんを軽く持ち上げて温風の通り道を作ることで、効率よく温められます。

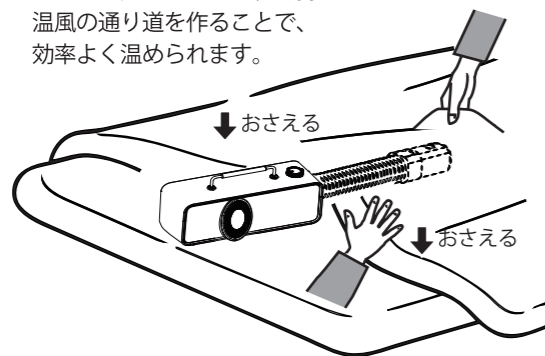

#### 警告

● 本体に掛ふとんをかけないでください。

● ホース部分にのみ掛ふとんをかけてください。



#### 3 電源コードを伸ばす

側面の電源コードホルダーに電源コードが巻き付いた状態ですのでほどいて伸ばしてください。

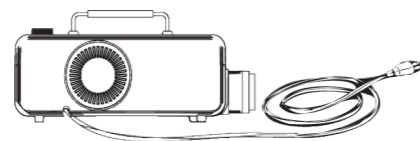

P.08

#### 4 電源プラグをコンセントに接続する

電源プラグをコンセントに根本まで確実に差し込んでください。

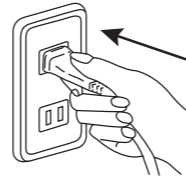

#### 5 モードと時間をセット

液晶ボタンを押してモードを選択し、ダイヤルを回して時間を設定します。

##### 乾燥時間の目安

90 高温 ● ダニ対策 ● 高温・90分

#### 6 片面が終わったら

タイマーが終了し片面が終了したらダニ対策するふとんを裏返してもう一度行ってください。

#### 7 運転が終わったら

電源プラグをコンセントより抜き、アタッチメントを外してください。収納部にホースを収納して下さい。

#### 8 ふとんに掃除機をかける

ふとんに掃除機をかけて、ダニを吸引します。掃除機用のふとんノズル等を使うと効果的です。

## 使い方

### くつの乾燥（運動ぐつ・長ぐつ）

#### 1 吹き出し口にくつ乾燥アタッチメントを取り付ける

ノズルは本体に固定されています。先端を持ち本体より引き抜き、ホースを伸ばしてくつアタッチメントを取り付けてください。

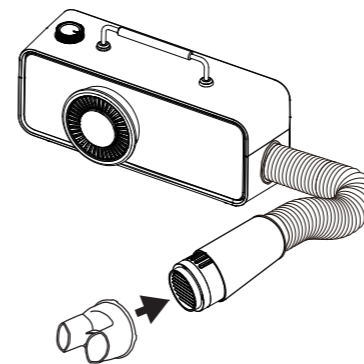

#### 2 くつまたは長ぐつをセットする

くつの場合はくつ乾燥アタッチメントの先をくつ底にあたらぬように入れてください。

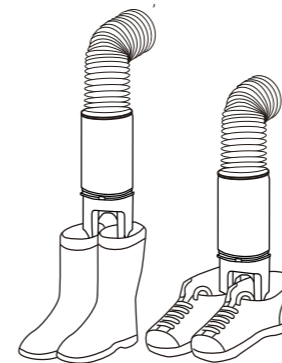

#### 注意

- 丸洗いしたときや濡れたくつや長ぐつは乾燥する前に水分をよく切って乾いた布で水分をふき取ってください。くつひもは結び目をほどき、くつの内部に入れてください。
- くつアタッチメントは、折れ曲がったり、くつ底で先端がふさがれないようにしてください。
- 吹き出し口を直接くつや長ぐつの中に入れてください。
- カバー付きの長ぐつはひもをしめないでください。

#### 3 電源プラグをコンセントに接続する

電源プラグをコンセントに根本まで確実に差し込んでください。

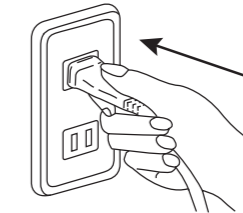

#### 4 モードと時間をセット

液晶ボタンを押してモードを選択し、ダイヤルを回して時間を設定します。

##### 乾燥時間の目安

60 高温 ● 布製のくつ乾燥 ● 高温・60分

送風 120 ● 革製のくつ乾燥 ● 送風・120分

#### 5 運転が終わったら

電源プラグをコンセントより抜き、アタッチメントを外してください。収納部にホースを収納して下さい。

P.09

## 使い方

### 小物衣類の乾燥

#### 1 ノズルを本体より伸ばす

ノズルは本体に固定されています。先端を持ち本体より引き抜き、ホースを伸ばしてください。

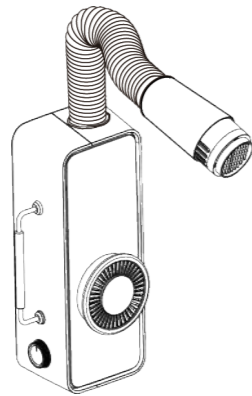

#### 2 小物衣類にホースを向ける

ホースの向きを調整し、吹き出し口を小物衣類の方向に向けてください。

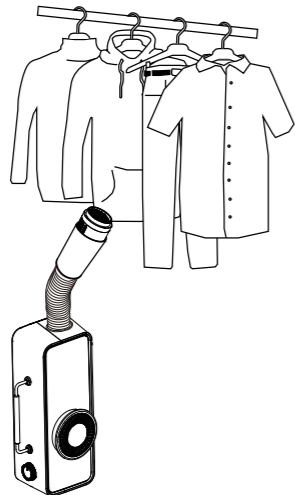

#### 注意

○油類が付着した衣類は乾燥しない  
植物油・機械油・ドライクリーニング油・シンナー・ベンジン・ガソリンなどが付着した衣類は、洗濯したあとも自然発火や引火の原因になります。

#### 3 電源コードを伸ばす

側面の電源コードホルダーに電源コードが巻き付いた状態です。ほどいて伸ばしてください。

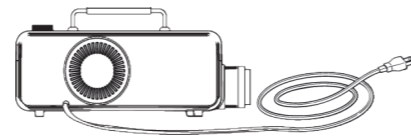

#### 4 電源プラグをコンセントに接続する

電源プラグをコンセントに根本まで確実に差し込んでください。

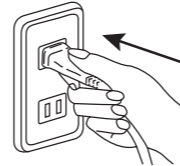

#### 5 モードと時間をセット

液晶ボタンを押してモードを選択し、ダイヤルを回して時間を設定します。

##### 乾燥時間の目安

120 衣類の乾燥  
低温 ●低温・120分

#### 6 運転が終わったら

タイマーが終了したら、電源プラグをコンセントより抜き、電源コードを電源コードホルダーに巻いてください。ホースは収納部に収納してください。

○水滴のたれるような衣類は乾燥させないでください。十分脱水をおこなった上で乾燥させてください。衣類が乾燥できないほか、故障の原因となります。

## お手入れと保管

※手入れ頻度:月に1回

#### 本体、ホース、吹き出し口

汚れは、水またはぬるま湯に浸した柔らかいふきをよく絞って拭き取ってください。落ちにくい汚れは、薄めた台所用中性洗剤に浸した柔らかいふきをよくしぼって拭き取り、さらに乾いた柔らかいふきで洗剤が残らないようにきれいに拭き取ってください。本体の丸洗いはできません。絶対に行わないでください。

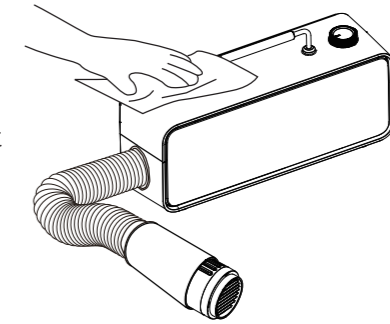

※手入れ頻度:月に1回

#### 吸気口

吸気口が目詰まりしたり、汚れたまま使用すると風量が減少し、乾燥しにくくなったり、加熱故障の原因となりますので、ブラシ付きの掃除機などで定期的にゴミや汚れを取り除いてください。

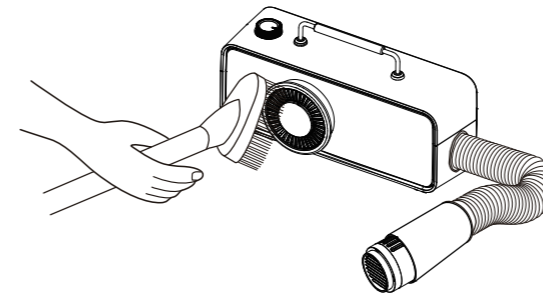

#### 保管

お手入れをしたあとはよく乾燥させてください。電源コードは電源コードホルダーに巻き、ホースとノズルは縮めて収納してください。

#### 注意

- 使用直後は本体が熱くなっています。冷えたことを確認してからお手入れをしてください。
- お手入れする時は必ず電源プラグをコンセントから抜いてください。水につけたり、水をかけたりしないでください。
- シンナー・アルコール・ベンジン・アルカリ性洗剤・漂白剤などを使用しないでください。
- 変色・変形・変質・破損・故障の原因となります。

## 故障かな?と思ったら

check!

「故障かな?と思ったら」WEBページでも詳しく公開中!

故障かな?と思う症状がございましたら、  
QRコードを読み込み、または下記URLをご確認ください。  
<https://www.8186.biz/products/electronic/answer/ftdr001flowchart0.html>

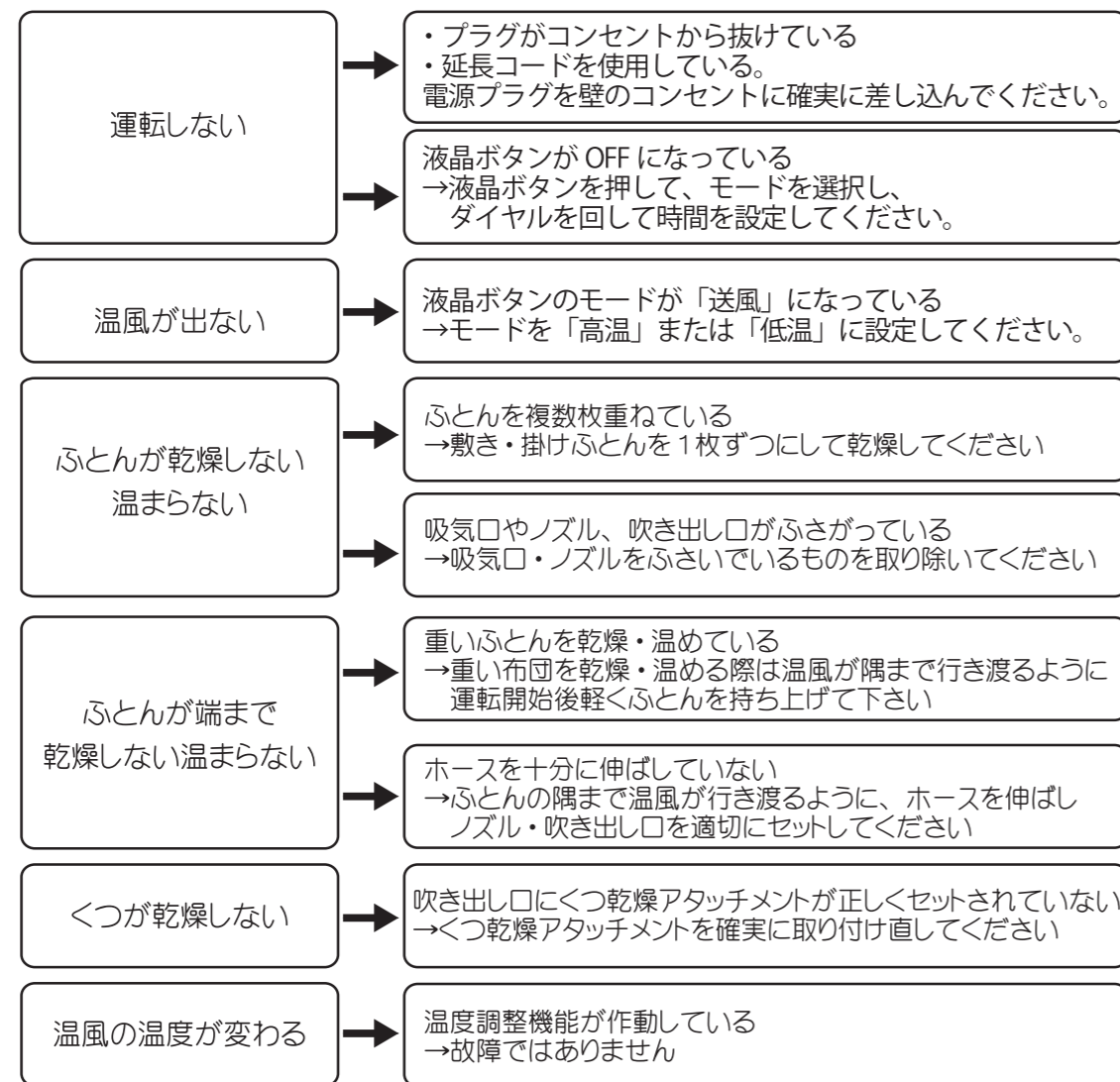

液晶ボタンを押しても通電しない。  
電源コード・電源プラグが異常に熱い  
電源コード・電源プラグに深い傷や変形がある。  
電源コードを動かすと通電したり、しなかったりする。  
こげくさい臭いがする。  
器具に触れると「ピリッ」と電気を感じる。  
タイマーが途中で止まる。  
その他の異常や故障がある

異常があればご使用を中止してください。  
故障や事故防止のため電源プラグをコンセントから抜いて必ず巻末の修理受付センターまで点検・修理をご相談ください。

## 保証とアフターサービス

### 無料保証規定

- 取扱説明書・本体貼付ラベルなど注意書に従った使用での故障は、下記記載の条件で修理対応いたします。
  - ・各部品保証期間内1回限りの対応となります。
  - ・製品購入金額が保証金額上限となります。
- 保証期間内でも次の場合には有料修理、または修理対象外となります。
  - ①本書の提示がない場合。
  - ②お買い上げ証明がない場合、及び本書の字句を書き換えられた場合。明細書や領収書は不要です。お買い上げ証明は下記のとおりです。  
WEB購入=ご注文番号やご購入情報  
店頭購入=レシートやご購入情報
  - ③使用上の誤り、または不当な修理・改造による故障および損傷。
  - ④お引渡し後の輸送・落下・水濡れなどによる損傷。物理的損傷。
  - ⑤火災・公害・異常電圧および地震・落雷・風水害・その他の天変地異による故障・損傷。
  - ⑥過剰な条件の下で使用されて生じた故障および損傷。
  - ⑦故障の原因が本機以外にある場合。

- ⑧付属品などの消耗品の交換。
- ⑨車輛船舶等に搭載されて生じた故障および損傷。
- ⑩一般家庭用以外での用途(業務用など)で生じた故障および損傷。
- ⑪取扱説明書に記載された注意書を守られない場合の故障や損傷。
- ⑫メンテナンス不足が原因による動作不良・故障。本書に記載のメンテナンスを行っていない場合。
- ⑬直接修理窓口へ送付した場合の送料等はお客様のご負担となります。
- ⑭本製品の故障に起因する付随的損害につきましては責任を負いかねます。
- ⑮保証に関して不明な点がございましたら、下記の修理受付センターまでお問合せ下さい。
- ⑯本所は日本国内においてのみ有効です。
- ⑰本書は再発行致しませんので大切に保管してください。

### アフターサービス

- 1.保証期間経過後の修理については、ご希望により有料でお承ります。
- 2.当社は補修用性能部品を製造打ち切り後1年保有しています。

### 製品保証書 < ふとん乾燥機FTDR001 >

この度は当社製品をお買い上げ頂き誠にありがとうございます。下記条件にて本製品の保証をさせていただきます。  
・無償修理(部品、工賃は当社にて負担)いたします。  
・当店へご送付いただく際の送料はお客様のご負担でお願い致します。  
※当社からお返しする際の送料は当社にて負担いたします。

この保証書は、本書に明示した期間、条件のもとにおいて無料修理をお約束するものです。したがってこの保証書によりお客様の法律上の権利を制限するものではありませんので、保証期間経過後の修理費用等についてご不明な点がございましたら、下記のお問合せ窓口までご連絡下さい。

お客様の お名前	お名前	お電話番号	
	様	ご購入日	
	ご住所(〒 - )		

保証期間:ご購入日より1年間

### お問い合わせ窓口

受付時間 10:00~17:30 月~金(祝祭日を除く)

フュージョンマーケティング修理受付センター

☎ 050-5532-5336

547-0011 大阪府大阪市平野区長吉出戸8-4-7

弊社販売サイト  
<https://www.tvfusion.co.jp/>



mail:  
tv@fusion  
8186.com

