

オラージュ
orage J55

家庭用

コードレススティック&ハンディー2-in-1
J55

取扱説明書

Ver.1.1

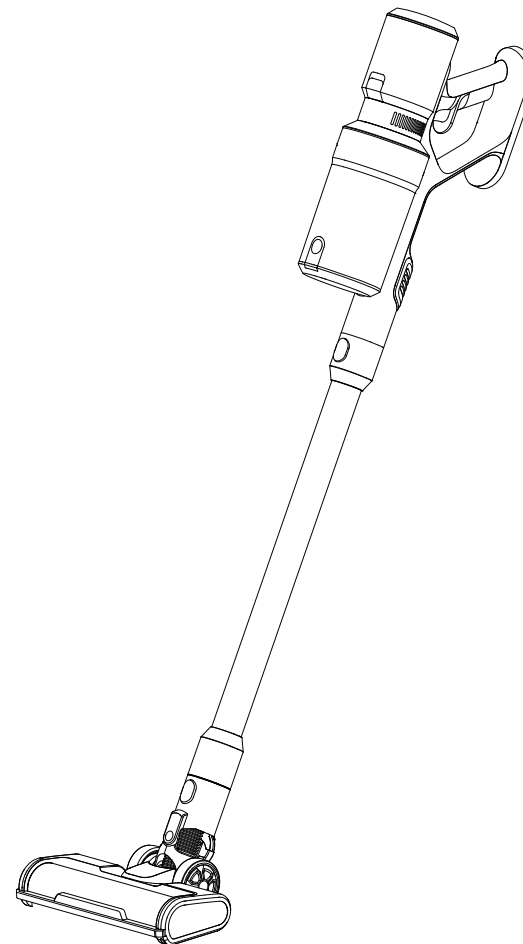

保証書付 (裏表紙)

このたびは、お買い上げいただき、誠にありがとうございます。

- この取扱説明書をよくお読みになり、正しくお使いください。
- ご使用前に「安全上の注意」を必ずお読みください。
- この取扱説明書はお使いになる方がいつでも見ることができるように保管してください。
- 「保証書」はお大切に保管してください。

orage

Cordless vacuum cleaner
Stylish design Appliances

Fusion marketing Co.,Ltd.



お問い合わせ先 TEL **050-5532-5336**

— フュージョンマーケティング株式会社 —

もくじ

ご使用前に

安全上の注意	1-3
使用上のお願い	3
各部の名称	4
使用前の準備	5

取扱いかた

ゴミの捨てかた	6
バッテリーの外し方	6
お手入れのしかた	7-11



こんなときには

故障かな?と思ったら	12
仕様	12
保証とアフターサービス	13

安全上の注意

最初に、この「安全上の注意」をよく読んでいただき、正しく使用してください。
人への危害や、財産への損害を未然に防止するため、必ず守る必要があることを説明しています。

図記号の意味





 注意を示す記号です。  禁止を示す記号です。  必ず行うことを示す記号です。



警告

誤った取り扱いをすると、人が死亡または重傷を負う恐れがある内容を示しています。

電源プラグ・電源コードは正しく使う

-  ● 電源プラグのほこりは定期的に取り除く
ほこりがたまると、湿気などで絶縁不良になり、火災・感電の原因になります。
- 電源プラグはコンセントの奥まで確実に差し込む
ショートによる火災・感電の原因になります。
-  ● お手入れや点検、移動の際は、必ず電源プラグをコンセントから抜く
感電やけがの原因になります。
-  ● めれた手で電源プラグの抜き差しをしない
感電・やけど・けがの原因になります。
-  ● 乳幼児にプラグをなめさせない
けがや感電の原因になります。
- 電源コードを傷つけない
- 持ち運び時に電源コードを引っ張らない
傷つける、加工する、無理に曲げる、引っ張る、ねじる、重いものを乗せる、挟み込むなどしないでください。電源コードが破損し火災・感電の原因になります
使用が終わったら電源コードは必ず片付けてください。
小さいお子様などがコードで遊ぶと大変危険です。
- 電源コードや電源プラグが傷んだり、コンセントの差し込みがゆるかったりするときは使わない
ショートによる火災・感電の原因になります。電源コードが破損したときは、説明書巻末のお問い合わせ窓口までご連絡ください。
- 電源コードをたばねて通電しない
加熱してやけどや火災の原因になります。電源コードは、必ず伸ばして使用してください。
- コンセントや延長コードなどの定格を超える使いかたをしない
火災の原因になります。
- 交流100V以外では使わない
火災・感電の原因になります。

安全上の注意

- **異常・故障時に直ちに使用を中止し、電源を切り、電源プラグをコンセントから抜く**
発煙・火災・感電のおそれがあります。
 - ・異常な音やにおいがする
 - ・電源プラグ・電源コードが異常に熱くなる
 - ・電源コードを動かすと、通電したりしなかったりする
 - ・触れるとビリビリ電気を感じる→使用を中止し、説明書巻末のお問い合わせ窓口までご連絡ください。

- **水まわり、風呂場など湿気のある場所では絶対に使用しない**
- **本体を水につけたり、本体に水をかけたりしない**
火災・感電の原因になります。

- **スプレーをかけたり、吸わせたりしない(殺虫剤、整髪料、潤滑油など)**
- **引火性のもの(灯油・ガソリン・シンナー・コピーのトナーなど)、可燃性のものを吸わせない**
- **油煙や湯気を吸わせない**
- **絨毯洗浄剤など、泡状・液状のものを吸わせない**
- **燃性のものや火のついたタバコ・線香などを近づけない**
吸い込むと火災の原因になります。

- **分解・修理・改造をしない**
火災・感電・けがの原因になります。
修理については、説明書巻末のお問い合わせ窓口までご連絡ください。

⚠ 注意

誤った取り扱いをすると、人がけがをしたり、物的損害が発生するおそれがある内容を示しています。

- **掃除以外の用途に使用しない**
異常動作・火災の原因になります。
- **業務用など家庭用以外の用途に使用しない**
本製品は家庭用として設計されています。業務用など家庭用以外の用途に使用すると、火災などの原因になります。

安全上の注意

- **火気・暖房器具などに近づけない**
吹き出す風で暖房器具の炎が大きくなり火災などの原因になります。

- **移動するときは必ず取っ手を持つ**
フロアヘッドを持って移動しないでください。落下してけがの原因になります。

- **運転中にダストカップを外したり、電源コードを巻き付けたりしない**
事故の原因になります。

- **乗ったり、寄りかかったりしない**
- **幼児の手の届く範囲では使用しない**
- **子供に遊ばせない**
けがの原因になります。
- **屋外では使用しない**
故障してショートや火災の原因になります。

- **吸い込み口をふさいだまま運転を続けない**
- **排気口をふさがない**
過熱による変形・故障・火災の原因になります。

使用上のお願い

- この掃除機は室内用・車内用です。屋外では使わないでください。
- 本製品は家庭用掃除機です。業務用には使用しないでください。
- 清掃以外には使用しないでください。
- 次のようなものは吸わないでください。フィルターの目詰まりや故障の原因になります。液体・湿ったごみ・粉末状のもの・ガラス・針など尖ったもの・大量の砂。
- 多量のごみ・大きなごみ・ビニール類は集中して吸わないでください。吸引力の低下やフロアヘッド詰まりの原因になります。
- フロアヘッド・隙間ノズルを床・壁・家具などに強く押し付けたり、本体を柱・壁・家具などにぶつけたりしないでください。傷が付いたり破損する原因になります。
- フィルターは専用のものを正しく取り付けてください。

各部の名称

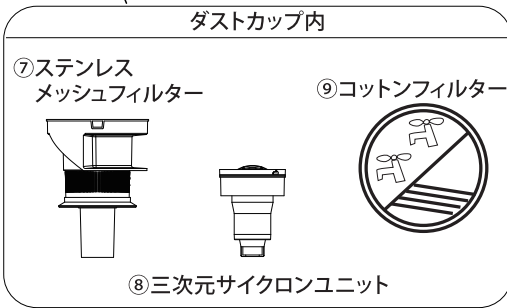
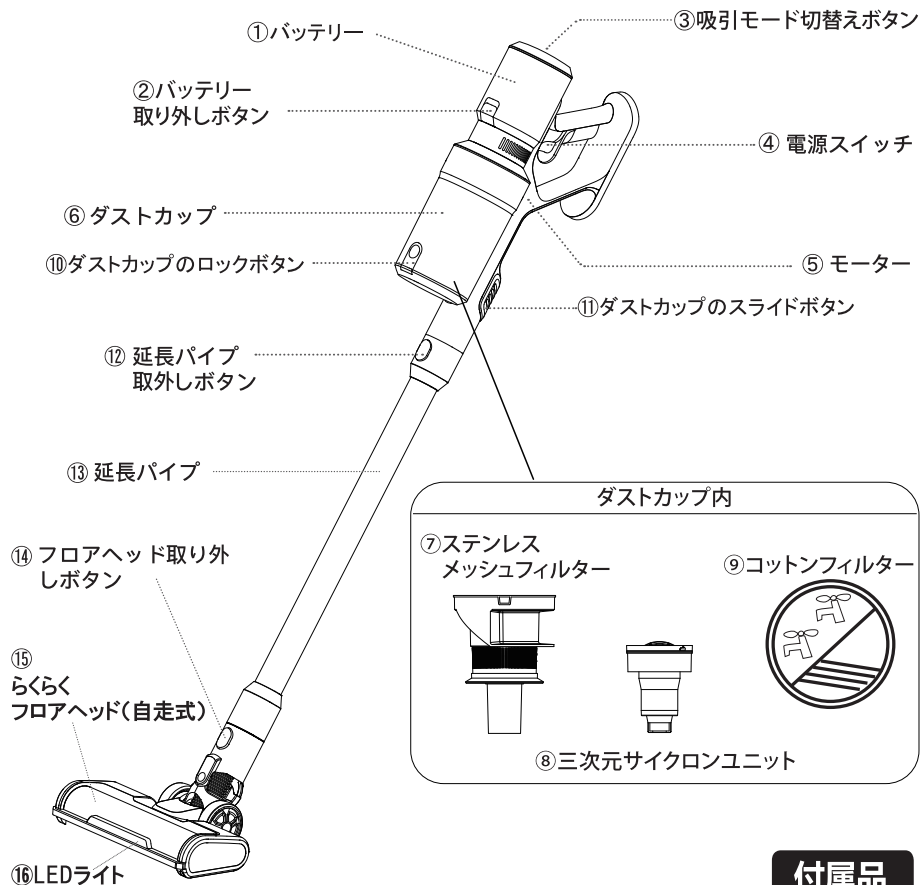

付属品

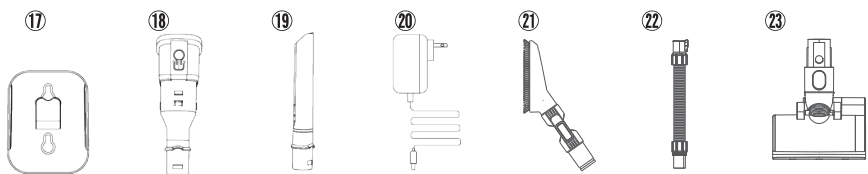

- ①7 壁掛けブラケット: 付属のネジで壁に設置し、掃除機を壁掛けすることが出来ます。
- ①8 コンビネーションブラシ: キーボードなど細かい場所のお掃除に。
- ①9 すきまノズル: 狭い場所のお掃除に最適。
- ②0 ACアダプター: バッテリーの差込口に差して充電してください。(5ページ③参照)
- ②1 フレキシブルブラシ: 延長パイプに取り付けてエアコンの上など、高い場所のお掃除に最適。
- ②2 伸縮ホース: すきまノズルなど付属品をつないで、細かい場所のお掃除に。
- ②3 ミニヘッド: 布団やマットレスのお掃除に最適。

使用前の準備

① 掃除機の起動

掃除機の組み立て後、ハンドルの起動スイッチをオンにして作動させます。

スイッチは一回押すだけで起動します。押し続けると自動的に停止します。

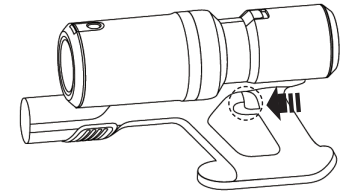

② 吸込み力の調整

吸引力は、掃除機の作動中に、本体上部の吸引モード切替ボタンによって変更できます。

通常モードは青、中モードはピンクがかった紫、強モードは赤く点灯します。

通常 中 強
● 青 ● 紫 ● 赤

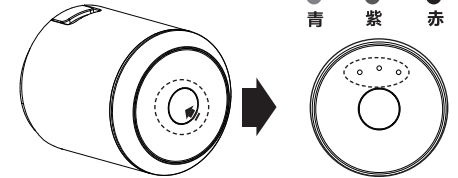

! 強モードは本体に熱を持ちやすく、バッテリーの消耗が激しくなります。強モードは部分的な使用をおすすめ致します。

③ 充電および表示灯

ACアダプターをバッテリー内の充電ポートに接続します。充電時は、表示灯が点滅状態になります。充電完了すると、三つの表示灯がすべて点灯します。

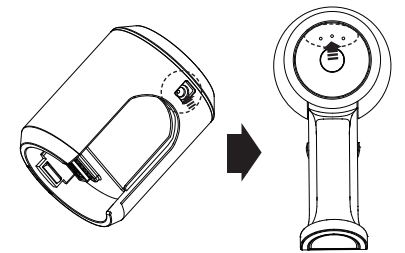

④ ノズル取り付け方

カチッと音が鳴るまでノズルやポールを差し込みます。外すときは、取り外しボタンを押して外してください。

ミニヘッド、延長ホースもお使いいただくことで、お掃除の幅が広がります。

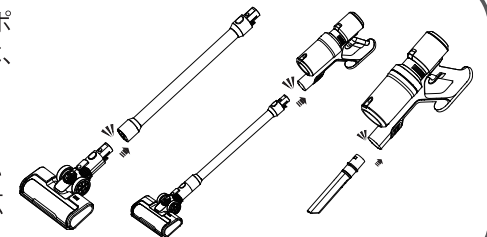

ごみの捨て方



注意

- ごみはこまめに捨ててください。
- 安全のために、ダストカップからごみを捨てる際には、必ず電源を「OFF」にして、電源プラグをコンセントからの抜いた状態で行ってください。
- 本体運転中にダストカップを取り外さないでください。

1. ダストカップのスライドボタンでダストカップを押し上げます。
2. ダストカップのロックボタンを押し、フタを外してゴミを捨てます。
3. ダストカップのふたを閉めて、カチッと音が出るまで上から押します。

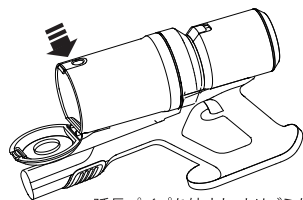
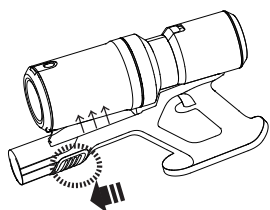

延長パイプを外すと、よりゴミを捨てやすくなります。

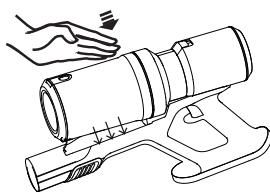

バッテリーの取り外し方

バッテリー取り外しボタンを押して、バッテリーを取り外してください。取り付けの際は、カチッと音が出るまで取り付けてください。

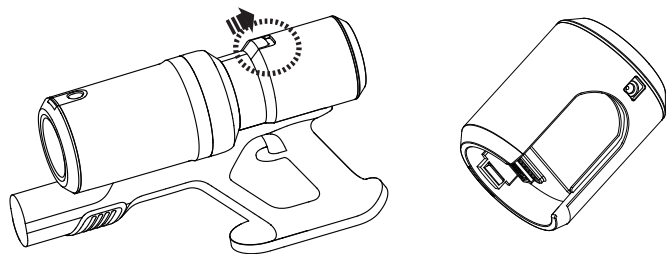

■ バッテリーが長持ちするために以下のご案内もお読みください。

リチウムイオン電池は、満充電の状態や残量ゼロの状態でも長期間保存することで劣化します。下記ご使用方法にてご利用いただくことでより長持ちします。

- ・充電が完了しましたら、可能な限り、ACアダプターを抜いてください。
- ・残量ゼロになるまで使い切らず、早めに継ぎ足し充電をしてください。
- ・常に強モードでご利用されるとバッテリーの消耗が激しくなります。強モードは部分的にご利用ください。
- ・吸引力の低下を感じた場合は、フィルターが目詰まりしていると思われます。フィルターのお掃除をすることで吸引力は改善します。

お手入れのしかた



警告

- お手入れの際には、電源プラグをコンセントから抜いてください。



注意

- ダストカップやフィルター類はこまめにお手入れをしてください。ほこりや汚れがたまったまま使用すると、モーターが発熱し故障の原因になります。

■ 本体、付属品のお手入れ

基本的には柔らかい布で汚れを拭き取ってください。
※お手入れにシンナー、アルコール、ベンジン、アルカリ性洗剤、漂白剤などを使用しないでください。変色、変形、変質、破損し、故障の原因になります。

■ フィルター類のお手入れ

I ダストカップを取り外す。

ダストカップのスライドボタンを下にスライドします。

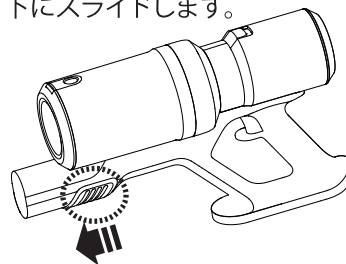

ダストカップが押し上がります。

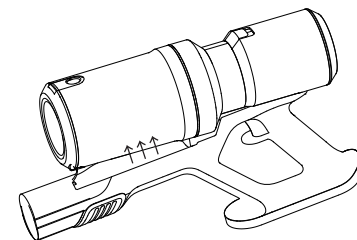

ダストカップを矢印の向きに回転させて取り外します。

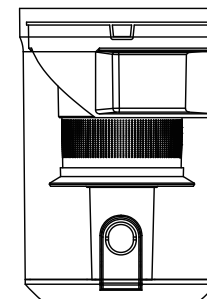
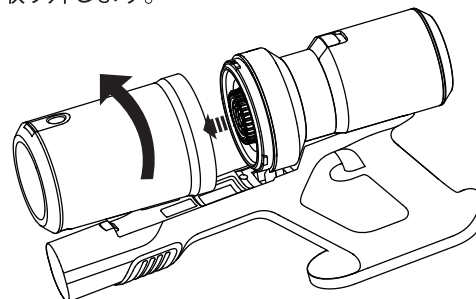

ダストカップ側面図

お手入れのしかた

2 フィルター類を取り外す

コットンフィルターとメッシュフィルターを取り外します。
メッシュフィルターが取り外しにくい場合は、ダストカップの底のふたを開けて、下から押し上げてください。

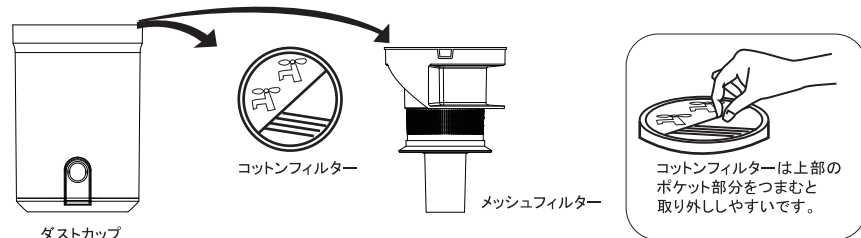

3 メッシュフィルターからサイクロンユニットを取り外す

メッシュフィルター内部のサイクロンユニットを下図のように反時計回りに回し取り外します

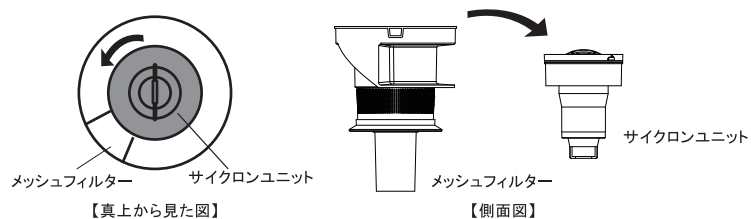

4 水洗いをする

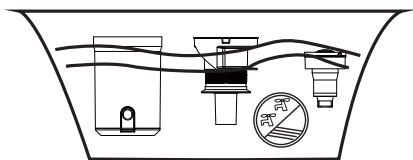

5 風通しが良い場所で十分にフィルター類を乾燥させてください

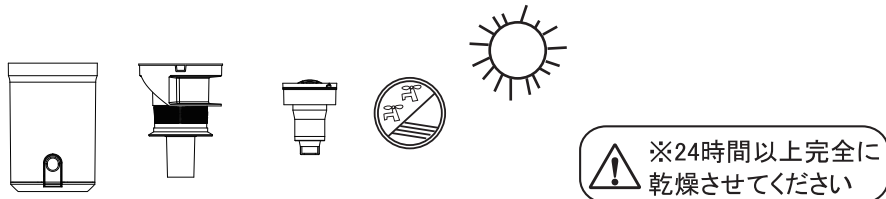

注意

- 表面が乾いていても内部に水分が残っている場合があります。風通しがよい場所で十分に乾燥させてください。乾燥させないで使用すると、水分がモーターに付着し、故障の原因になります

お手入れのしかた

6 十分に各フィルター類を乾燥させてから、組み立てる。

図Aを参考に、メッシュフィルターの側面にある溝に、サイクロンユニットのツメを合わせます。

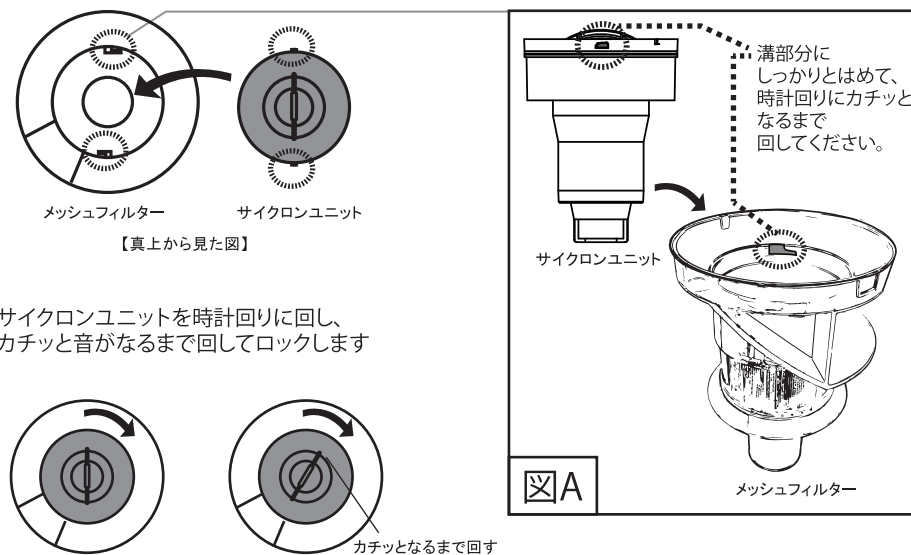

7 メッシュフィルターを組み立てる。

図Bを参考に、ダストカップの側面にある溝に、メッシュフィルターのツメを合わせます。溝にしっかり入っていない場合、ダストカップを取り付けられません。

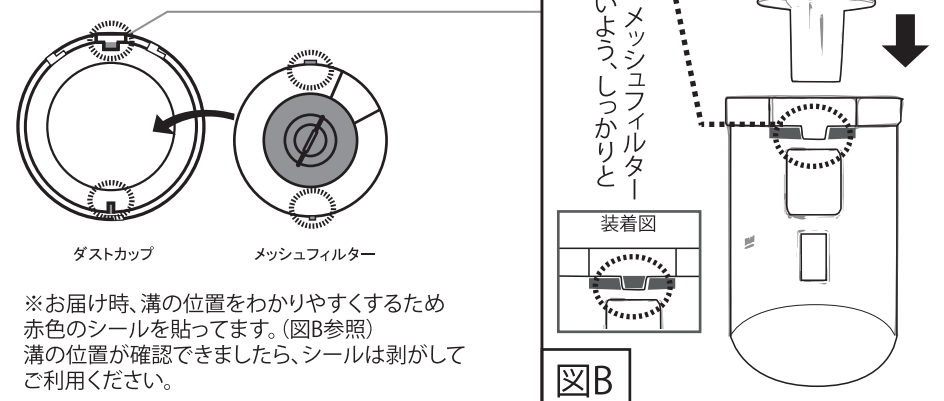

※お届け時、溝の位置をわかりやすくするため赤色のシールを貼ってます。(図B参照) 溝の位置が確認できましたら、シールは剥がしてご利用ください。

お手入れのしかた

コットンフィルターを上からかぶせて押し込みます。

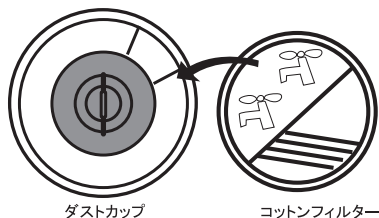

ダストカップ

コットンフィルター

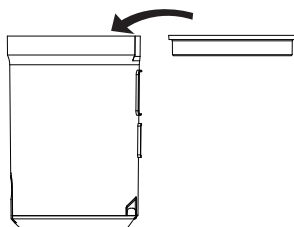

ダストカップ側面図

8 ダストカップを取り付ける

ツメを合わせて、矢印の方向にカチッとなるまで回します。
へこみがあるツメと、ダストカップロックボタンの位置を合わせて取り付けてください。

ダストカップをカチッと音が出るまで上から押します。

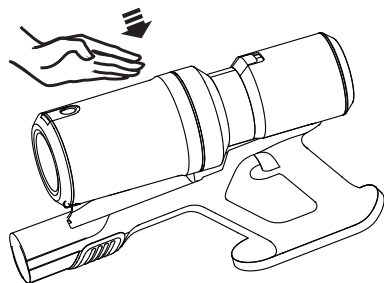
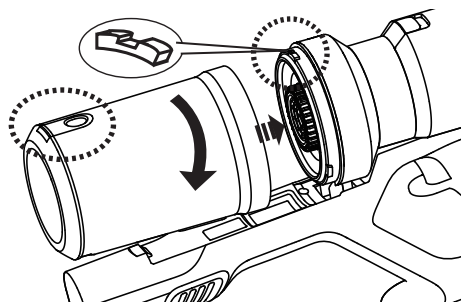

※入らない場合は、ダストカップ内部の部品がずれている可能性があります。
P9「7 メッシュフィルターを組み立てる」の図Bを確認し、7の手順に戻ってください。

■ 基本の使いかた

⚠ 注意

- 次のようなものは吸わないでください。フィルターの目詰まりや故障の原因になります。
液体・湿ったごみ・粉末状のもの・ガラス・針など尖ったもの・大量の砂
- 多量のごみ・大きなごみ・ビニール類は集中して吸わないでください。吸引力の低下やパイプの詰まりの原因になります。
- 必ず電源プラグをもってコンセントから引き抜いてください。

お手入れのしかた

■ フロアブラシのお手入れ

フロアブラシは髪の毛やホコリなどが絡まりやすく、故障の原因となるため、定期的にお掃除して頂く必要がございます。

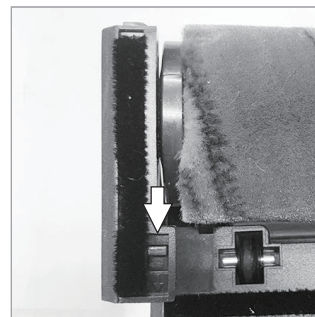

1 フロアヘッドを裏向きにし、赤いレバーを矢印の方向に引きまします。

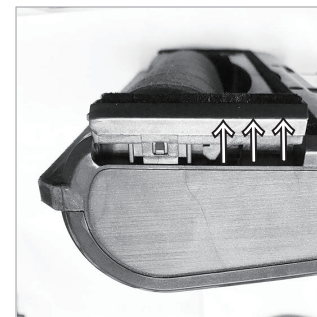

2 ブラシが自動的に押しあがります。



3 ブラシを取り外し、ヘッド内の歯車にごみがか絡まっていないか確認します。

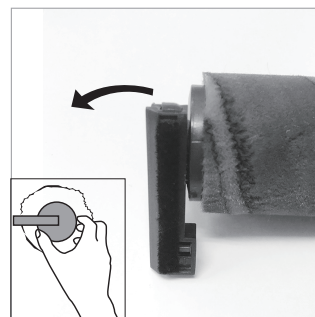

4 ブラシのキャップを取り外します。取り外す際は、丸い土台部分を掴んで、引っ張ってください。破損しないように気を付けて取り外してください。

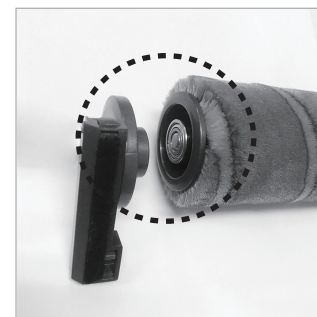

5 キャップを外し、軸の部分にごみがか絡まっていないかを確認します。

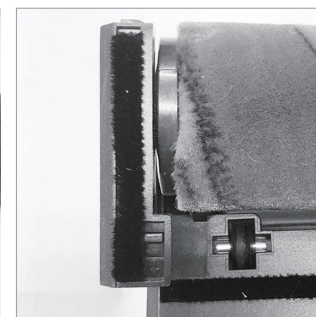

6 ブラシを元に戻します。カチッと音が出るまでブラシを押し込むと、レバーは自動的に元の位置に戻ります。

⚠ 注意

- ブラシにごみがか絡まっている場合、ブラシが回転しない事がございます。こまめにお手入れして頂きますようお願いいたします。

故障かな?と思ったら

状態	考えられる原因	処置	参照ページ
運転しない	●電量が弱い	●充電	P5
	●フィルター類にごみやほこりがたまっている ●ダストカップにごみが溜まりすぎていると、電源が入りません。	●ダストカップのごみを捨てた後、電源を四回ほど入れてください。	P6
吸引力が弱い	●フロアヘッド、延長パイプ、ノズルが詰まっている ●ダストカップのごみがいっぱい ●フィルター類にごみやほこりがたまっている ●ダストカップが本体ときちんと勘合していない	●中を点検して、詰まっているものを取り除く ●ダストカップのごみを捨てる ●フィルターのお手入れをする ●一度本体からダストカップを外し、ふたの状態を確認する	P7-P10
運転音が大きくなる	●フィルターの汚れがひどい ●吸引口やノズルに大きなごみが詰まっている	●詰まっているごみを取り除く	
本体やハンドルが温まる	●モーターの発熱により熱くなりますが、異常ではありません。 ●熱がある場合は、強モードの利用を控えてください。		

それでも解決できないときは

➔ 説明書巻末のお問い合わせ窓口までご連絡ください。



警告 ●ご自分での分解・修理・改造はおやめください

仕様

セット内容	掃除機本体、フロアヘッド(1個)、すきまノズル(1個)、コンビネーションブラシ(1個)、延長パイプ(1本)、取扱説明書(本書)
外形寸法	幅256×奥行217×高さ1172mm(ヘッド、延長パイプ装着時)
質量	2.5kg(ヘッド、延長パイプ含む)
電源	AC100V(50/60Hz共通) /消費電力 400W
使用可能時間	標準モード45分、中モード20分、強モード8分

保証とアフターサービス

無料保証規定

1. 取扱説明書・本体貼付ラベルなどの注意書に従った使用状態で故障した場合は保証期間内に限り下記に記載の条件で修理対応いたします。

2. 保証期間内でも次の場合には有料修理、または修理対象外となります。

- ① 本書の提示がない場合。
- ② お買い上げ証明がない場合、及び本書の字句を書き換えられた場合。明細書や領収書は不要です。お買い上げ証明は下記のとおりです。
WEB購入=ご注文番号やご購入情報
店頭購入=レシートやご購入情報
- ③ 使用上の誤り、または不当な修理・改造による故障および損傷。
- ④ お引き渡し後の輸送・落下・水濡れなどによる損傷。物理的損傷。
- ⑤ 火災・公害・異常電圧および地震・落雷・風水害・その他の天変地異による故障・損傷。
- ⑥ 過酷な条件の下で使用されて生じた故障および損傷。
- ⑦ 故障の原因が本機以外にある場合。
- ⑧ 付属品、バッテリーなど消耗品の交換。
- ⑨ 車輛船舶等に搭載されて生じた故障および損傷。
- ⑩ 一般家庭用以外での用途(業務用など)で生じた故障および損傷。
- ⑪ 取扱説明書に記載された注意書を守られない場合の故障や損傷。
- ⑫ メンテナンス不足が原因による動作不良・故障。本書に記載のメンテナンスを行っていない場合。

3. 直接修理窓口へ送付した場合の送料等はお客様のご負担となります。
4. 本製品の故障に起因する付随的損害につきましては責任を負いかねます。
5. 保証に関して不明な点がございましたら、下記の修理受付センターまでお問い合わせください。
6. 本書は日本国内においてのみ有効です。
7. 本書は再発行致しませんので大切に保管してください。

アフターサービス

1. 保証期間経過後の修理については、ご希望により有料でお承ります。
2. 当社は補修用性能部品を製造打ち切り後1年保有しています。

製品保証書 < Orage J55 コードレスサイクロンクリーナー >

この度は当社製品をお買い上げいただき誠にありがとうございます。下記条件にて本製品の保証をさせていただきます。

【1年以内の故障について】

- ・無償修理(部品、工賃は当社にて負担)いたします。
 - ・当店へご送付いただく際の送料はお客様のご負担をお願い致します。
- ※当社からお返しする際の送料は当社にて負担いたします。

【1年以降～2年間の故障について】

- ・修理に要した部品代のみで修理いたします。(工賃は無料です。)
 - ・当店へご送付いただく際の送料はお客様のご負担をお願い致します。
- ※当社からお返しする際の送料、代引き手数料も部品代に加算いたします。
- ※バッテリーのみご購入日から半年間の保証となります。フィルターやブラシなどの消耗品は保証対象外となります。

この保証書は、本書に明示した期間、条件のもとにおいて無料修理をお約束するものです。したがってこの保証書によりお客様の法律上の権利を制限するものではありませんので、保証期間経過後の修理等についてご不明な点がございましたら、下記のお問い合わせ窓口までご連絡下さい。

お客様の様	お名前	お電話番号
	ご住所(〒 —)	ご購入日

保証期間：ご購入日より2年間

お問い合わせ窓口

受付時間 10:00~17:30 月~金(祝祭日を除く)

フュージョンマーケティング修理受付センター

☎ 050-5532-5336

547-0011 大阪府大阪市平野区長吉戸8-4-7

弊社販売サイト
https://www.
tvfusion.co.jp/



mail:
tv@fusion
8186.com

