

故障かな、と思ったら
ここをタップまたは
URLをコピーしてブラウザで表示してください

<https://www.8186.biz/products/electronic/answer/rr11flowchart0.html>

スタンド(別売)へのブラケット設置方法

設置位置目安

RR11(下から2段目)

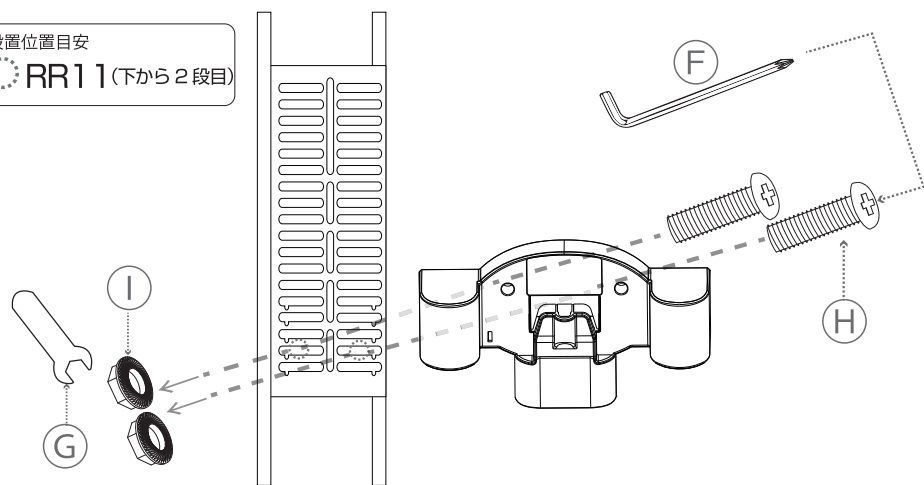

図を参考にして、掃除機の高さを確認し、上フレームにブラケット用ボルトで固定します。レンチとスパナでしっかりと固定してください。

※スタンドは別売りです。

※F,G,H,Iの部品はスタンドに付属しております。

スタンド収納時の注意

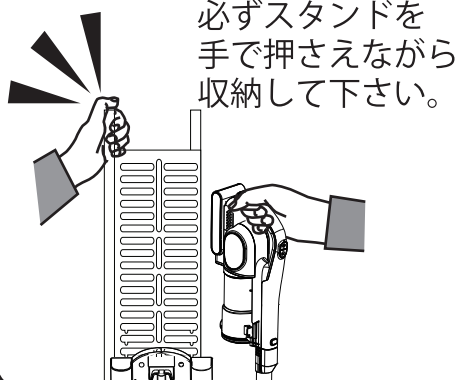

必ずスタンドを手で押さえながら収納して下さい。

付属品も収納できる！
掃除機スタンドのご注文はこちら



<https://www.tvfusion.co.jp/product/634>

オラージュ
orage RR11

家庭用

コードレススティック&ハンディー2-in-1
RR11

取扱説明書

Ver.1.0

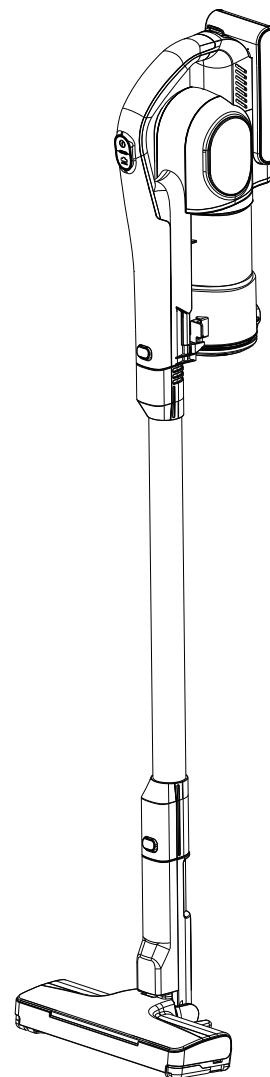

保証書付 (裏表紙)

このたびは、お買い上げいただき、誠にありがとうございます。

- この取り扱い説明書をよくお読みになり、正しくお使いください。
- ご使用前に「安全上の注意」を必ずお読みください。
- この取扱説明書はお使いになる方がいつでも見ることができるように保管してください。
- 「保証書」は大切に保管してください。



お問い合わせ先 TEL **050-5532-5336**

— フュージョンマーケティング株式会社 —

もくじ

ご使用前に

安全上の注意 1-3
 使用上のお願い 3
 各部の名称 4
 使用前の準備・使い方 5

取扱いかた



使い方 6
 使用上の注意 7
 ごみの捨て方 7
 お手入れの仕方 8-11

こんなときには

故障かな? と思ったら 12
 仕様 12
 保証とアフターサービス 13
 スタンド(別売)へのブラケット設置方法 14

最初に、「安全上の注意」をよく読んでいただき、正しく使用してください。
 人への危害や、財産への損害を未然に防止するため、必ず守る必要があることを説明しています

図記号の意味

-  注意を示す記号です  禁止を示す記号です  必ず行うことを示す記号です







安全上の注意



警告

誤った取り扱いをすると、人が死亡または重傷を負う恐れがある内容を示しています。

電源プラグ・電源コードは正しく使う

- | | |
|--|--|
| <p> ● 電源プラグのほごりは定期的に取り
ほごりがたまると、湿気などで絶
縁不良になり、火災・感電の原因
になります。</p> <p>電源プラグはコンセントの奥まで
確実に差し込む
ショートによる火災・感電の原因
になります。</p> | <p> ● 乳幼児にプラグをなめさせない
感電やけがの原因になります。</p> <p>● 電源コードを傷つけない</p> <p>● 持ち運び時に電源コードを
引っ張らない
傷つける、加工する、無理に曲げる、
引っ張る、ねじる、重いものをのせる、
挟み込むなどしないでください。
電源コードが破損し、火災・感電の
原因になります。</p> <p>● 電源コードが破損したら、電源コードは
必ず片付けてください。
小さいお子様などがコードで遊ぶと
大変危険です。</p> <p>● 電源コードや電源プラグが傷んだ
り、コンセントの差込がゆるかった
りするときは使わない
ショートによる火災・感電の原因
になります。電源コードが破損し
たときは、説明書巻末のお問い
合わせ窓口までご連絡ください。</p> <p>● 電源コードをたばねて通電しない
過熱してやけどや火災の原因に
なります。電源コードは
必ず伸ばして使用してください。</p> |
| <p> ● お手入れや点検、移動の際は、必
ず電源プラグをコンセントから抜く
感電やけがの原因になります。</p> | |
| <p> ● ぬれた手で電源プラグの抜き差し
をしない
感電・やけど・けがの原因に
なります。</p> | |
| <p> ● コンセントや延長コードなどの
定格を超える使い方をしない
火災の原因になります</p> <p>● 専用充電器以外では充電しない
火災・感電の原因になります。</p> | |
| <p> ● 分解・修理・改造をしない
火災・感電・けがの原因に
なります。
修理については、説明書巻末の
お問い合わせ窓口までご連絡
ください。</p> | <p> ● 水まわり、風呂場などの湿気のある
場所では絶対に使用しない</p> <p>● 水まわり、風呂場などの湿気のある
場所では保管しない</p> <p>● 本体を水につけたり、本体に水を
かけたりしない
火災・感電の原因になります。</p> |

安全上の注意

- 異常・故障時には直ちに使用を中止し、電源を切り、電源プラグをコンセントから抜く
発煙・火災・感電のおそれがあります。
 - ・異常な音やにおいがする
 - ・電源プラグ、電源コードが異常に熱くなる
 - ・電源コードを動かすと、通電したりしなかったりする
 - ・触れるとビリビリ電気を感じる
→使用を中止し、お問い合わせ窓口までご連絡ください。

- スプレーをかけたり、吸わせたりしない(殺虫剤、整髪料、潤滑油など)
- 引火性のもの(灯油・ガソリン・シンナー・コピーのトナーなど)、可燃性のものを吸わせない。
- 油煙や湯気を吸わせない
- 絨毯洗浄剤など、泡状・液状のものを吸わせない
- 燃性のものや火のついたタバコ・線香などを近づけない
吸い込むと火災の原因になります。

バッテリーについての注意

- 電解液がもれたり、異臭がするときは、直ちに火気から遠ざける
引火するおそれがあります。
- 電解液が皮膚や衣服についたときは、すぐに洗い流す
皮膚炎や衣服の損傷の原因になります。
- 電解液が目に入った時は、すぐにきれいな水で洗う
目に傷害が発生するおそれがあります。洗った後、直ちに医師の診察を受けてください。
- バッテリー交換するときは、説明書に従い正しく入れる
間違えると、破裂・液もれにより、火災やけが、周囲を汚損する原因になります。
- バッテリーは分解しない
発熱・破裂により、火災やけがの原因になります。

- 電解液がもれたり、異臭がするときは、使用しない
発熱・発火・周囲の汚損の原因になります。
- バッテリーを交換するときは、乳幼児の手の届く所に置かない
感電やけがの原因になります。
- 指定以外のバッテリーは使用しない
- 指定以外の方法で充電しない
- 当社指定の機種以外に使用しない
- 高温になる場所・直射日光の当たる場所で充電しない
- バッテリーを、火に投げ入れたり、加熱したりしない
- バッテリーを、高いところから落としたり、投げつけたり、釘をさしたり、叩いたり、踏みつけたりしない
- バッテリーを水につけない
発熱・破裂・液もれにより、火災やけが、周囲を汚損する原因になります。

安全上の注意



注意

誤った取り扱いをすると、人がけがをしたり、物的損害が発生するおそれがある内容を示しています。



- 火気・暖房器具などに近づけない
吹き出す風で暖房器具の炎が大きくなり火災などの原因になります。



- 吸い込み口をふさいだまま運転を続けない
- 排気口をふさがない
過熱による変形・故障・火災の原因になります。



- 移動するときは必ず取っ手を持つ
フロアヘッドをもって移動しないでください。落下してけがの原因になります。



- 乗ったり、寄りかかったりしない
- 幼児の手の届く範囲で使用しない
- 子供に遊ばせない
けがの原因になります。
- 屋外では使用しない
故障してショートや火災の原因になります。



- 掃除以外の用途に使用しない
異常動作・火災の原因になります。
- 業務用など家庭用以外の用途に使用しない
本製品は家庭用として設計されています。業務用など家庭用以外の用途に使用すると、火災などの原因になります。



- 運転中にダストカップを外したり、電源コードを巻き付けたりしない
事故の原因になります。

使用上のお願い

- この掃除機は室内用・車内用です。屋外では使わないでください。
- この製品は家庭用です。業務用として使用しないでください。
- 清掃以外の目的で使用しないでください。
- 次のようなものは吸わないで下さい。フィルターが目詰まりや故障の原因になります。液体・湿ったごみ・粉末状のもの・ガラス・針など尖ったもの・大量の砂。
- フロアヘッド、隙間ノズルを床・壁・家具などに強く押し付けたり、本体を柱・壁・家具などにぶつけたりしないでください。傷が付いたり破損する原因になります。
- フィルターは専用のものを正しく取り付けてください。
- 掃除中に、ヘッドを左右に移動させない。床面を傷つけることがあります。

各部の名称

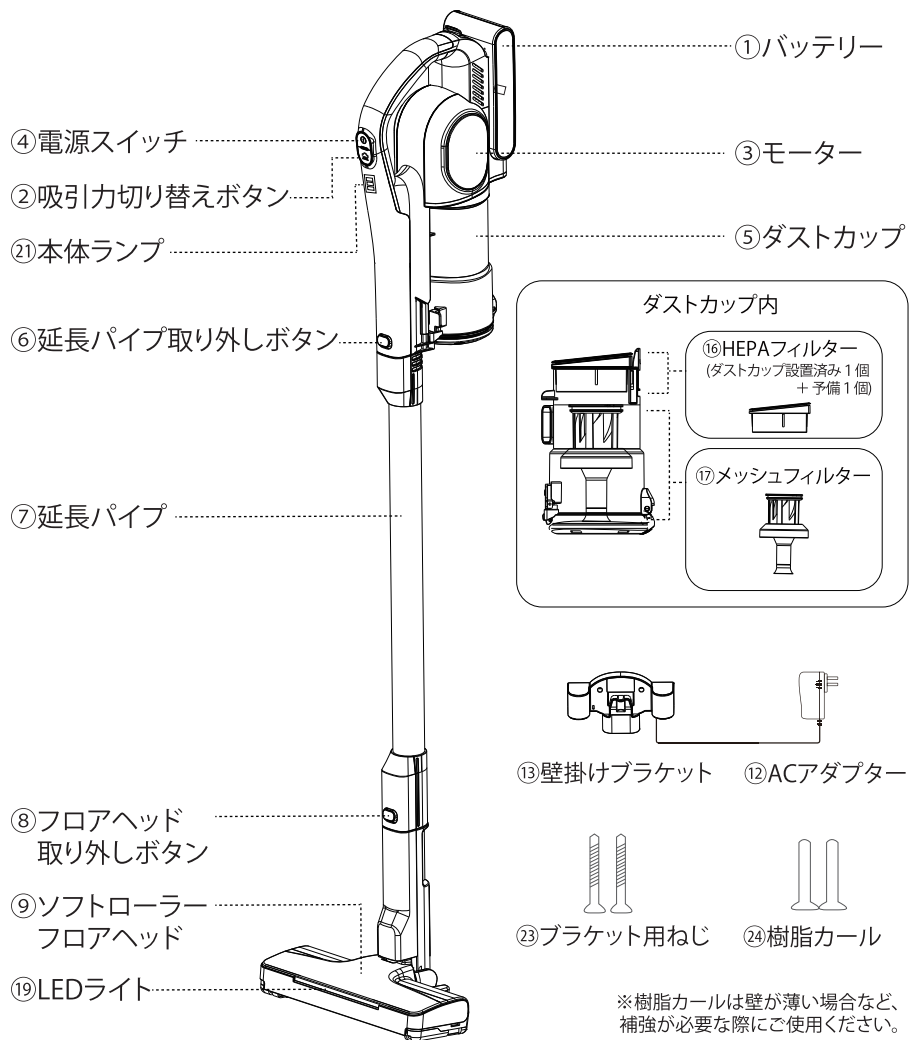

アタッチメント

その他



⑩ すきまノズル

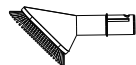

⑪ ソフトブラシ



⑮ お手入れブラシ
※刃がついておりますので
お取り扱いにご注意ください。

使用前の準備・使い方

バッテリーを本体にカチッとなるまで取り付けます。

※バッテリー取り外しボタンを押しながら取り付けるとスムーズです。
※各パーツの取り付けを確認してからご使用下さい。

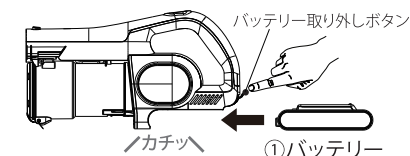

本体と延長パイプ、ヘッドを取り付けます。

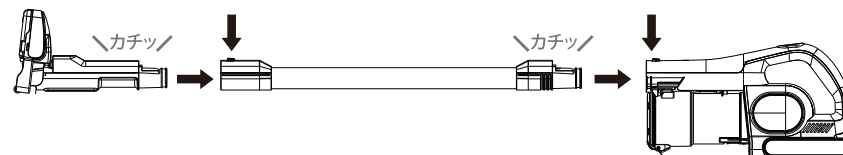

充電方法

掃除機のブラケットの充電口に差し込んで充電して下さい。
充電時間は3時間前後です。壁にブラケットを取り付けて、壁に掛けて収納出来ます。

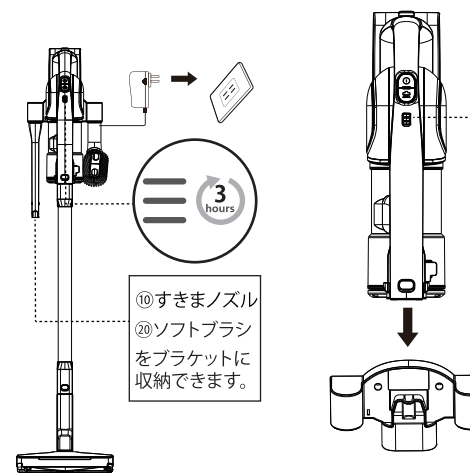

本体ランプの表示

- 稼働時
数秒間点滅して消える: 充電切れ
- 充電時
青色がゆっくり点滅: 充電中
消灯: 充電完了

充電器に挿しても本体ランプが光らない場合

- 収納時、必ず収納ブラケットとバッテリーが平行になるように収納取付をお願いします。本体ランプ点灯の確認ができれば、充電開始されています。
- 強モードで使った後など、バッテリーが熱い時は充電しません。自然に放熱後に充電を開始します。

バッテリー単体でも充電できます

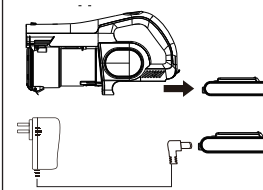

バッテリーランプの表示

- 充電時
緑がゆっくり点滅: 充電中
消灯: 充電完了

ブラケットからアダプターを取り外せます

ブラケット裏側のネジを外し、差込口のプラグを押し取り外す。

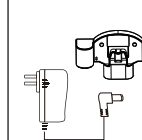

取り外し方動画



使い方

■アタッチメント

本体に直接アタッチメントを取り付けてハンディとして使用できます。

⑩すきまノズル



⑳ソフトブラシ

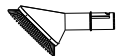

⑩すきまノズル + ⑦延長パイプ



⑳ソフトブラシ + ⑩すきまノズル

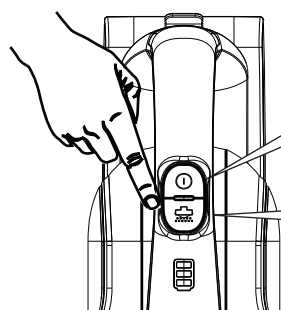
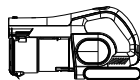

●電源の入れ方

電源ボタンを押して稼働させてください。
もう一度電源スイッチを押すと、
掃除機の電源が切れます。

●モードの切り替え方

掃除機の稼働中に、吸引力切り替えボタンを押して
モード(通常・強)を切り替えます。

●自立の仕方

・お掃除の途中でその場で自立させたいときは
フロアヘッドの凹凸部分を合わせてロックしてください。
ロックを解除するときは、ヘッドの「↑」マークを足で
軽く押さえながら、延長パイプを後方に引いてください。

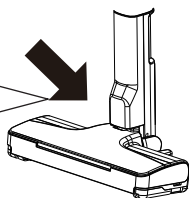

⚠ 注意

- 壁際など不意にぶつかったりしない
場所で自立させる
- しっかり自立したのを確認して
その場を離れる

※倒れたの破損や故障は物損となり
自然故障の対象外となります。
充分ご注意ください。

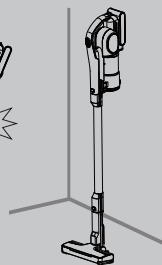

使用上の注意

⚠ 注意

- 次のようなものは吸わないでください。フィルターの目詰まりや故障の原因になります。
液体・湿ったごみ・粉末状のもの・ガラス・針など尖ったもの・大量の砂
- 多量のごみ・大きなごみ・ビニール類は集中して吸わないで下さい。
吸引力の低下やパイプの詰まりの原因になります。

■バッテリーが長持ちするために以下のご案内のご使用・管理をお願いします。

リチウムイオン電池は、満充電の状態や、残量ゼロの状態でも長期間保存することで劣化します。下記ご使用方法にてご利用いただくことでより長持ちします。

- ・充電が完了したら、コンセントから充電アダプターを抜いてください。
- ・1週間以上使用しない場合は、充電アダプターを抜いて保管し、再度ご利用前に、満充電の表示であっても数時間充電後にご利用ください。
- ・残量ゼロになるまで使い切らず、早めに継ぎ足し充電をしてください。
- ・常に強モードでご利用されるとバッテリーの消耗が激しくなります。強モードは部分的にご利用ください。
- ・吸引力の低下を感じた場合は、フィルターが目詰まりしていると思われます。フィルターのお掃除をすることで吸引力は改善します。

ごみの捨て方

- ⚠ 注意 ●ごみはこまめに捨ててください。ご使用後に捨てるのがベストです。
- 本体運転中にダストカップを取り外さないでください。

ダストカップのフタのボタンを押し、
ごみを捨てます。

ごみ袋の中でフタを開くと、
ごみの拡散を防げます。

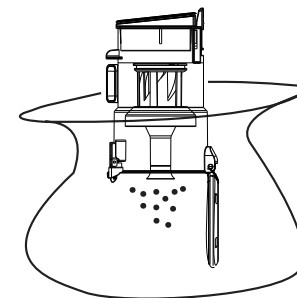
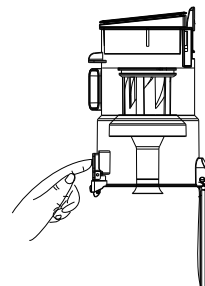

お手入れの仕方



警告

- お手入れの際には、電源プラグをコンセントから抜いてください。ダストカップやフィルター類はこまめにお手入れをしてください。
- ほこりや汚れがたまったまま使用すると、モーターが発熱し故障の原因になります。

※フィルターは消耗品です。

ご使用頻度にもよりますが、半年～1年を目安に新しいフィルターに交換して下さい。また水洗いにて吸引力が改善しない場合も交換して下さい。

■ フィルター類のお手入れ ※手入れ頻度:3週間に1回

フィルターの
取り付け動画



https://www.8186.biz/pdf/youtube_rr11_2.html

(1)

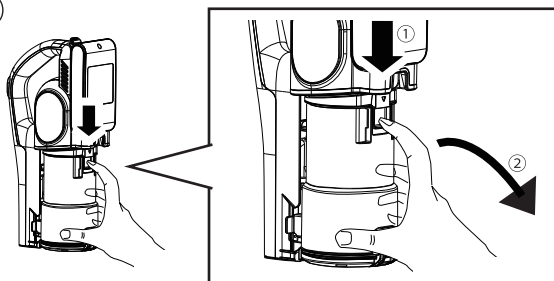

上図のようにダストカップを持ち、人差し指で①のボタンを押しながら、②後ろに倒すようにしてダストカップを取り外す。

(2)

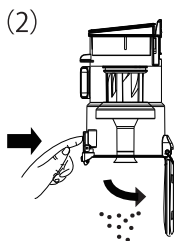

ダストカップのゴミを捨てて、メッシュフィルターを矢印の方向に回します。

(3)

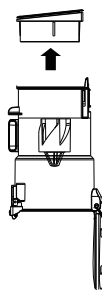

HEPAフィルターを外します。

(4)

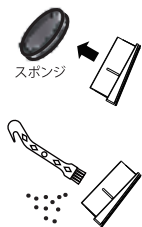

HEPAフィルターからスポンジを外し、お手入れブラシでゴミを取ります。



注意

水洗い後は、必ず24時間以上完全に乾燥させて下さい。

表面が乾いていても、内部に水分が残っている場合があります。乾燥させないで使用すると、水分がモーターに付着し、故障の原因になります。冬場で乾きにくい時は、ドライヤー等をご使用ください。

お手入れの仕方

(5)

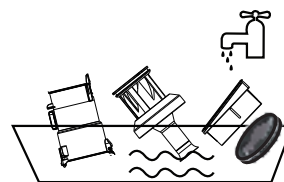

ダストカップ、メッシュフィルターとスポンジ、HEPAフィルターを水洗いする。

(6)

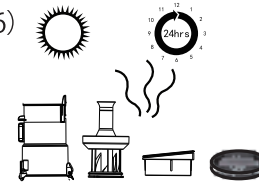

24時間以上完全に乾燥させます。

(7) メッシュフィルター・HEPAフィルターを取り付けます。

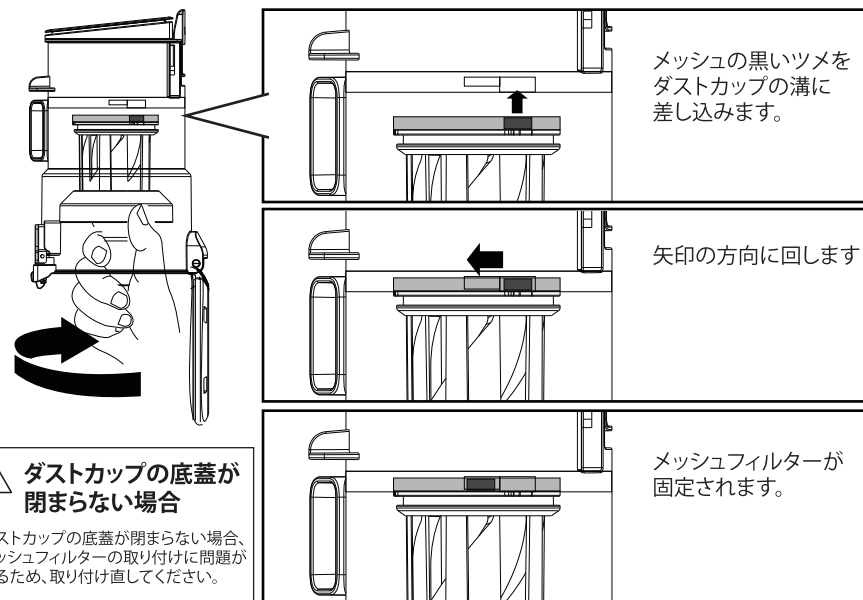

(8)

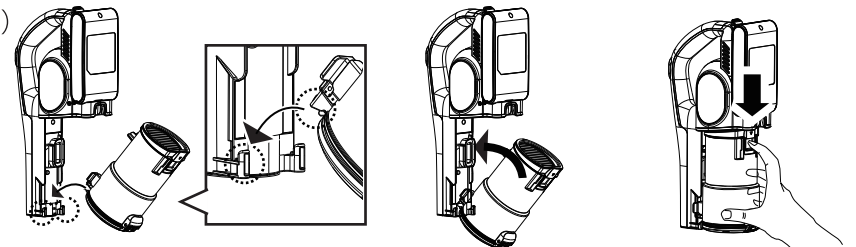

本体下部の2カ所のフックにダストカップの溝をひっかける

ダストカップを取り付けます

※取り付けにくい場合は取り外しボタンを押しながらダストカップを取り付ける。

お手入れの仕方

■ 本体、付属品のお手入れ

基本的には柔らかい布で汚れをふき取ってください。
 ※お手入れにシンナー、アルコール、ベンジン、アルカリ性洗剤、漂白剤などを
 使用しないでください。変色、変形、変質、破損し、故障の原因になります。

■ バッテリーの取り外し方

バッテリー取り外しボタンを押しながら
 バッテリーを引き抜きます。

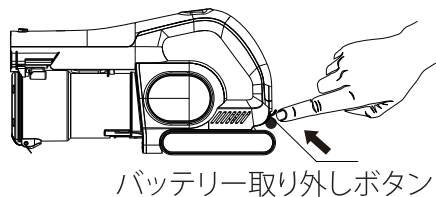

バッテリー取り外しボタン

※バッテリーは消耗品です。
 著しく稼働時間が短くなった場合は、
 バッテリーの交換をお試しください。

※バッテリーは、お住いの自治体の
 処分方法に従って処分してください。

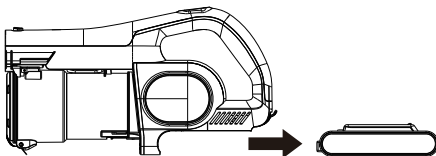

■ ヘッド裏のコマのお手入れ ※手入れ頻度:ごみが詰まったら

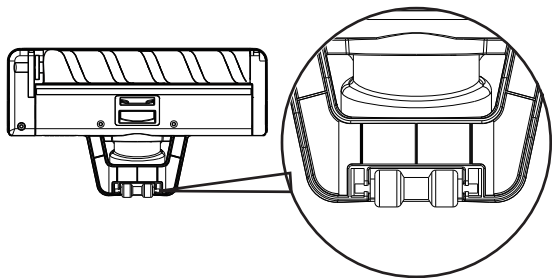

コマにごみが絡まった時は
 マイナスドライバー等で
 コマを取り外し、
 ごみを取り除いてください。

動画案内



■ ソフトブラシの毛が曲がった時の対処法

ソフトブラシの毛が曲がった時は、ブラシ部分を熱湯につけて形を整えると戻ります。
 ※必ず24時間以上完全に乾燥させた後にご使用ください

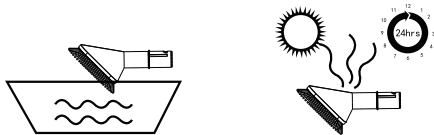

お手入れの仕方

■フロアブラシのお手入れ ※手入れ頻度:2週間に1回

- ・フロアブラシは髪の毛やホコリなどが絡まりやすく、故障の原因となるため、
 定期的にお掃除してください。ごみが絡まっている場合、ブラシが回転しないことが
 ございます。パイプとの接続部分にもゴミが無いか確認してください。
- ・電源が入らないように、必ず掃除機からヘッドを外してから、お手入れしてください。

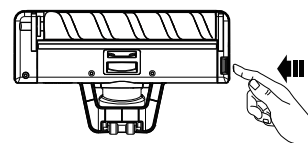

②⑥ ブラシ固定部品

1. フロアヘッドを裏返し、
 取り外しボタンを押しながら
 ②⑥ ブラシ固定部品を外します。

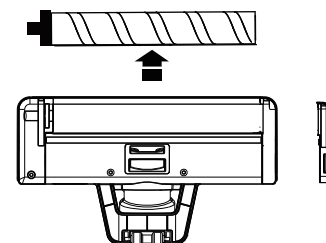

2. ブラシを取り外します。

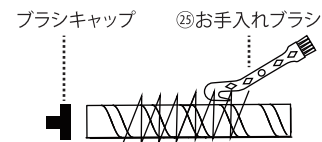

3. ブラシキャップを外し、
 ヘッドに絡まったごみを取る。

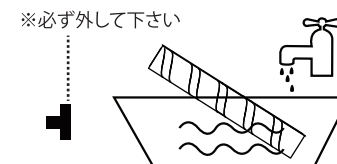

4. ブラシを水洗いします。
 ※ブラシキャップは洗わないで下さい

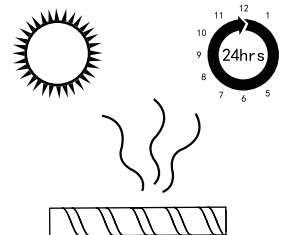

5. 必ず24時間以上乾燥させます。

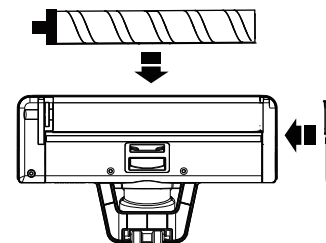

6. ブラシを取り付けます。

故障かな?と思ったら

状態	考えられる原因	処置	参照ページ
運転しない	●フィルター類にごみやほこりがたまっている	●ダストカップのごみを捨てる	P7
・吸引力が弱い ・熱くなって止まる ・充電残量はあるが稼働時間が短い	●フロアヘッド、延長パイプ、ノズルが詰まっている ●ダストカップのごみがいっぱい ●フィルターにごみやほこりがたまっている ●フィルター、バッテリーと本体がきちんと装着されていない	●中を点検して、詰まっているものを取り除く ●ダストカップのごみを捨てる ●フィルターのお手入れをする ●ダストカップのふたの状態を確認する フィルターを取り付ける バッテリーを取り付ける	P8-P11
充電しない	●本体を垂直にし、奥までしっかり挿す。 ●バッテリーが熱い時は充電しません。放熱後、充電が開始されます。		

部品購入も
こちらから!

check!

「故障かな?と思ったら」
WEBページでも詳しく公開しております
故障かな?と思う症状がございましたら、
QRコードを読み込み、または下記URLをご確認ください。
<https://www.8186.biz/products/electronic/answer/rr11flowchart0.html>



警告 ●ご自分での分解・修理・改造はおやめください

仕様

セット内容	掃除機本体、フロアヘッド、延長パイプ、すきまノズル、ソフトブラシ、壁掛けブラケット、取扱説明書(本書)、お手入れブラシ
外形寸法	幅230mm*奥行190mm*高さ1020mm(フロアヘッド、延長パイプ装着時)
質量	約1.6kg(フロアヘッド、延長パイプ含む)
電源	AC100-240V(50/60Hz共通)/消費電力250W
使用可能時間	標準モード30分、強モード13分

保証とアフターサービス

無料保証規定

- 取扱説明書・本体貼付ラベルなど注意書に従った使用での故障は、下記記載の条件で修理対応いたします。
 - ・各部品保証期間内1回限りの対応となります。
 - ・製品購入金額が保証金額上限となります。
- 保証期間内でも次の場合には有料修理、または修理対象外となります。
 - ①本書の提示がない場合。
 - ②お買い上げ証明がない場合、及び本書の字句を書き換えられた場合。明細書や領収書は不要です。お買い上げ証明は下記のとおりです。
WEB購入=ご注文番号やご購入情報
店頭購入=レシートやご購入情報
 - ③使用上の誤り、または不当な修理・改造による故障および損傷。
 - ④お引渡し後の輸送・落下・水濡れなどによる損傷。物理的損傷。
 - ⑤火災・公害・異常電圧および地震・落雷・風水害・その他の天変地異による故障・損傷。
 - ⑥過剰な条件の下で使用されて生じた故障および損傷。
 - ⑦故障の原因が本機以外にある場合。

- ⑧付属品、バッテリーなどの消耗品の交換。
- ⑨車輛船舶等に搭載されて生じた故障および損傷。
- ⑩一般家庭用以外での用途(業務用など)で生じた故障および損傷。
- ⑪取扱説明書に記載された注意書を守られない場合の故障や損傷。
- ⑫メンテナンス不足が原因による動作不良・故障。本書に記載のメンテナンスを行っていない場合。
- ⑬直接修理窓口へ送付した場合の送料等はお客様のご負担となります。
- ⑭本製品の故障に起因する付随的損害につきましては責任を負いかねます。
- ⑮保証に関して不明な点がございましたら、下記の修理受付センターまでお問合せ下さい。
- ⑯本所は日本国内においてのみ有効です。
- ⑰本書は再発行致しませんので大切に保管してください。

アフターサービス

- 1.保証期間経過後の修理については、ご希望により有料でお承ります。
- 2.当社は補修用性能部品を製造打ち切り後、1年保有しています。

製品保証書 < Orage RR11 コードレスサイクロンクリーナー >

この度は当社製品をお買い上げ頂き誠にありがとうございます。下記条件にて本製品の保証をさせていただきます。

【1年以内の故障について】

- ・無償修理(部品、工賃は当社にて負担)いたします。
- ・当店へご送付いただく際の送料はお客様のご負担でお願い致します。
- ※当社からお返しする際の送料は当社にて負担いたします。

【1年以降～2年間の故障について】

- ・修理に要した部品代のみで修理いたします。(工賃は無料です。)
- ・当店へご送付いただく際の送料はお客様のご負担でお願い致します。
- ※当社からお返しする際の送料、代引き手数料も部品代に加算いたします。
- ※**バッテリーのみご購入日から半年間の保証**となります。フィルターやブラシなどの消耗品は保証対象外となります。

この保証書は、本書に明示した期間、条件のもとにおいて無料修理をお約束するものです。したがってこの保証書によりお客様の法律上の権利を制限するものではありませんので、保証期間経過後の修理費用等についてご不明な点がございましたら、下記のお問合せ窓口までご連絡下さい。

お客様の お名前	お名前	お電話番号	
	様	ご購入日	
ご住所(〒 -)			
保証期間：ご購入日より2年間			

お問い合わせ窓口

LINEでお問い合わせ

@071uwlpu



フュージョンマーケティング修理受付センター

☎ 050-5532-5336

受付時間10:00～17:30 月～金(祝祭日を除く)

547-0011 大阪府大阪市平野区長吉出戸8-4-7

弊社販売サイト
<https://www.tvfusion.co.jp/>



メールアドレス

tv@fusion
8186.com

