

故障かな、と思ったら
ここをタップまたは
URLをコピーしてブラウザで表示してください

<https://www.8186.biz/products/electronic/answer/s60flowchart0.html>

スタンド(別売)へのブラケット設置方法

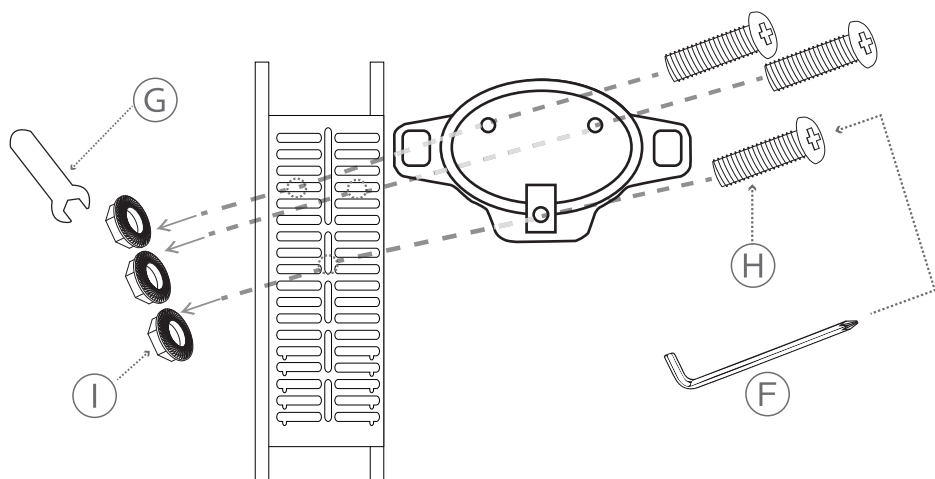

図を参考にして、掃除機の高さを確認し、上フレームにブラケット用ボルトで固定します。レンチとスパナでしっかりと固定してください。

※スタンドは別売りです。

※F,G,H,Iの部品はスタンドに付属しております。

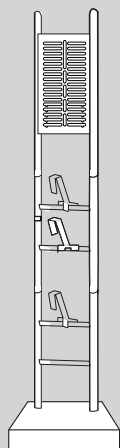

付属品も収納できる！
掃除機スタンドの
ご注文はこちら



<https://www.tvfusion.co.jp/product-list?keyword=cleaner-stand-dyson-etc2>

オラージュ
orage S60

家庭用

コードレススティック&ハンディー2-in-1
S60

取扱説明書

Ver.1.1

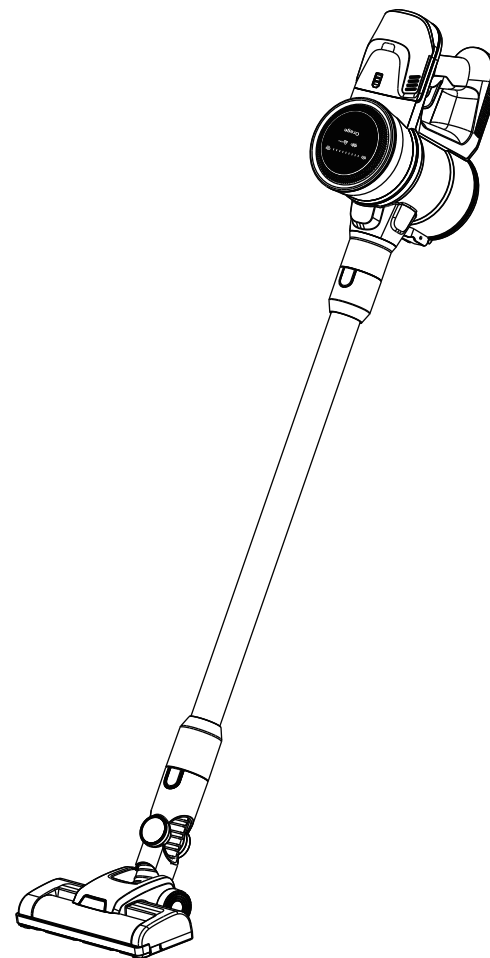

保証書付 (裏表紙)

このたびは、お買い上げいただき、誠にありがとうございます。

- この取扱説明書をよくお読みになり、正しくお使いください。
- ご使用前に「安全上の注意」を必ずお読みください。
- この取扱説明書はお使いになる方がいつでも見ることができるように保管してください。
- 「保証書」はお大切に保管してください。



お問い合わせ先 TEL **050-5532-5336**

— フュージョンマーケティング株式会社 —

もくじ

ご使用前に

安全上の注意	1-3
使用上のお願い	3
各部の名称	4
使用前の準備・使い方	5

取扱いかた



使い方	6
使用上の注意	7
ごみの捨て方	7
お手入れの仕方	8-11

こんなときには

故障かな? と思ったら	12
仕様	12
保証とアフターサービス	13
スタンド(別売)へのブラケット設置方法	14

最初に、「安全上の注意」をよく読んでいただき、正しく使用してください。
人への危害や、財産への損害を未然に防止するため、必ず守る必要があることを説明しています

図記号の意味

 注意を示す記号です  禁止を示す記号です  必ず行うことを示す記号です

安全上の注意



警告

誤った取り扱いをすると、人が死亡または重傷を負う恐れがある内容を示しています。

電源プラグ・電源コードは正しく使う



● 電源プラグのほごりは定期的に取り
ほごりがたまると、湿気などで絶
縁不良になり、火災・感電の原因
になります。

電源プラグはコンセントの奥まで
確実に差し込む
ショートによる火災・感電の原因
になります。



● お手入れや点検、移動の際は、必
ず電源プラグをコンセントから抜く
感電やけがの原因になります。



● ぬれた手で電源プラグの抜き差し
をしない
感電・やけど・けがの原因になり
ます。



● コンセントや延長コードなどの
定格を超える使い方をしない
火災の原因になります

● 交流100V以外では使わない
火災・感電の原因になります。



● 乳幼児にプラグをなめさせない
感電やけがの原因になります。

● 電源コードを傷つけない
● 持ち運び時に電源コードを引っ張
らない
傷つける、加工する、無理に曲げ
る、引っ張る、ねじる、重いものを
のせる、挟み込むなどしないでく
ださい。電源コードが破損し、火
災・感電の原因になります。
使用が終わったら、電源コード
は必ず片付けてください。
小さいお子様などがコードで遊
ぶと大変危険です。

● 電源コードや電源プラグが傷んだ
り、コンセントの差込がゆるかった
りするときは使わない
ショートによる火災・感電の原因
になります。電源コードが破損し
たときは、説明書巻末のお問い
合わせ窓口までご連絡ください

● 電源コードをたばねて通電しない
過熱してやけどや火災の原因に
なります。電源コードは必ず伸
ばして使用してください。



● 分解・修理・改造をしない
火災・感電・けがの原因になり
ます。修理については、説明書巻
末のお問い合わせ窓口までご
連絡ください。



● 水まわり、風呂場などの湿気のある
場所では絶対に使用しない
● 水まわり、風呂場などの湿気のある
場所では保管しない
● 本体を水につけたり、本体に水を
かけたりしない
火災・感電の原因になります。

安全上の注意

- 異常・故障時には直ちに使用を中止し、電源を切り、電源プラグをコンセントから抜く
発煙・火災・感電のおそれがあります。
・異常な音やにおいがする
・電源プラグ、電源コードが異常に熱くなる
・電源コードを動かすと、通電したりしなかったりする
・触れるとビリビリ電気を感じる
→使用を中止し、お問い合わせ窓口までご連絡ください。

- スプレーをかけたり、吸わせたりしない(殺虫剤、整髪料、潤滑油など)
- 引火性のもの(灯油・ガソリン・シンナー・コピーのトナーなど)、可燃性のものを吸わせない。
- 油煙や湯気を吸わせない
- 絨毯洗浄剤など、泡状・液状のものを吸わせない
- 燃性のものや火のついたタバコ・線香などを近づけない
吸い込むと火災の原因になります。

バッテリーについての注意

- 電解液がもれたり、異臭がするときは、直ちに火気から遠ざける
引火するおそれがあります。
- 電解液が皮膚や衣服についたときは、すぐに洗い流す
皮膚炎や衣服の損傷の原因になります。
- 電解液が目に入った時は、すぐにきれいな水で洗う
目に傷害が発生するおそれがあります。洗った後、直ちに医師の診察を受けてください。
- バッテリー交換するときは、説明書に従い正しく入れる
間違えると、破裂・液もれにより、火災やけが、周囲を汚損する原因になります。
- バッテリーは分解しない
発熱・破裂により、火災やけがの原因になります。

- 電解液がもれたり、異臭がするときは、使用しない
発熱・発火・周囲の汚損の原因になります。
- バッテリーを交換するときは、乳幼児の手の届く所に置かない
感電やけがの原因になります。
- 指定以外のバッテリーは使用しない
- 指定以外の方法で充電しない
- 当社指定の機種以外に使用しない
- 高温になる場所・直射日光の当たる場所で充電しない
- バッテリーを、火に投げ入れたり加熱したりしない
- バッテリーを、高いところから落としたり、投げつけたり、釘をさしたり、叩いたり、踏みつけたりしない
- バッテリーを水につけない
発熱・破裂・液もれにより、火災やけが、周囲を汚損する原因になります。

安全上の注意



注意

誤った取り扱いをすると、人がけがをしたり、物的損害が発生するおそれがある内容を示しています。



- 火気・暖房器具などに近づけない
吹き出す風で暖房器具の炎が大きくなり火災などの原因になります。



- 吸い込み口をふさいだまま運転を続けない
- 排気口をふさがない
過熱による変形・故障・火災の原因になります。



- 移動するときは必ず取っ手を持つ
フロアヘッドをもって移動しないでください。落下してけがの原因になります。



- 乗ったり、寄りかかったりしない
- 幼児の手の届く範囲で使用しない
- 子供に遊ばせない
けがの原因になります。
- 屋外では使用しない
故障してショートや火災の原因になります。



- 掃除以外の用途に使用しない
異常動作・火災の原因になります。
- 業務用など家庭用以外の用途に使用しない
本製品は家庭用として設計されています。業務用など家庭用以外の用途に使用すると、火災などの原因になります。



- 運転中にダストカップを外したり、電源コードを巻き付けたりしない
事故の原因になります。

使用上のお願い

- この掃除機は室内用・車内用です。屋外では使わないでください。
- 本製品は家庭用掃除機です。業務用には使用しないでください。
- 清掃以外には使用しないでください。
- 次のようなものは吸わないでください。フィルターの目詰まりや故障の原因になります。液体・湿ったごみ・粉末状のもの・ガラス・針など尖ったもの・大量の砂。
- 多量のごみ・大きなごみ・ビニール類は集中して吸わないでください。吸引力の低下やフロアヘッド詰まりの原因になります。
- フロアヘッド・隙間ノズルを床・壁・家具などに強く押し付けたり、本体を柱・壁・家具などにぶつけたりしないでください。傷が付いたり破損する原因になります。
- フィルターは専用のものを正しく取り付けてください。

各部の名称

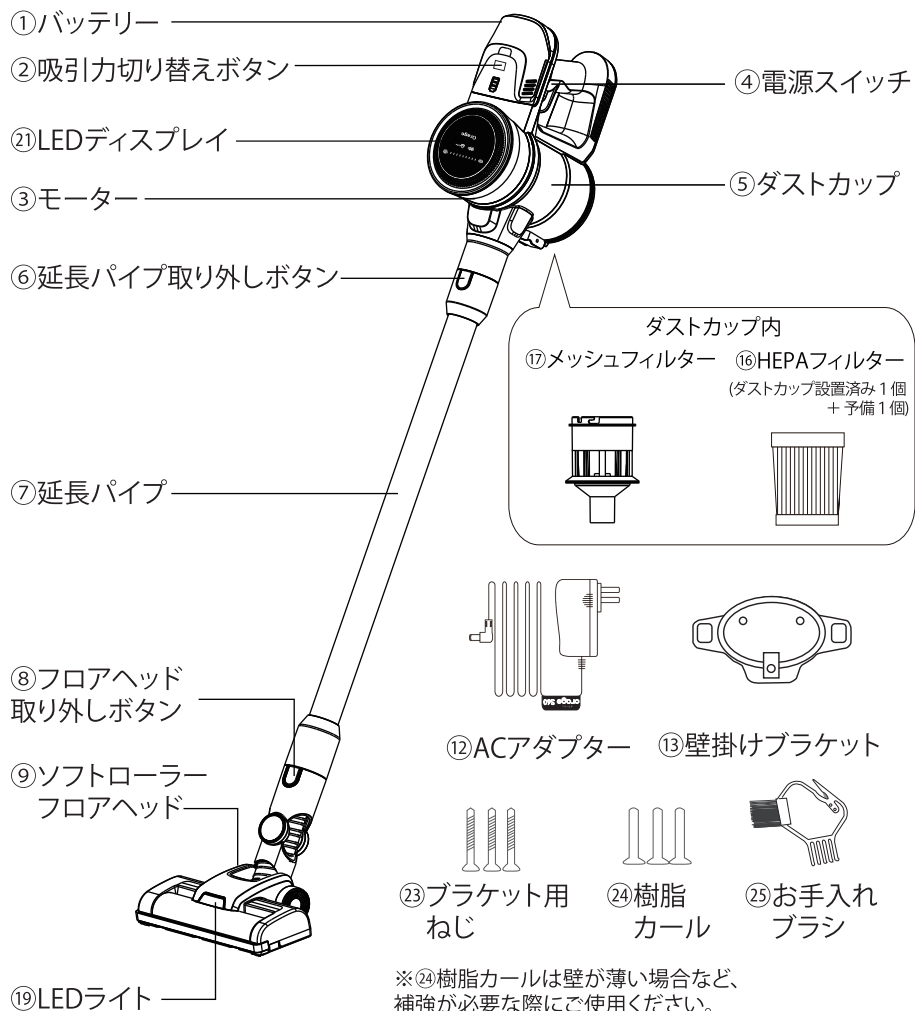

アタッチメント

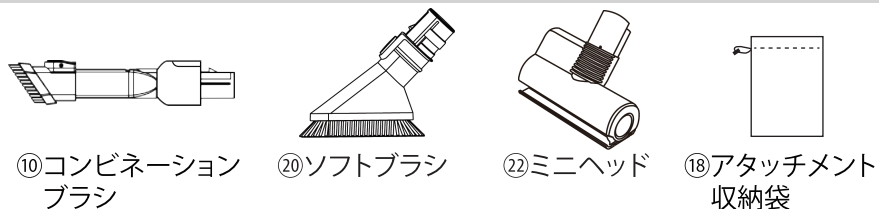

使用前の準備・使い方

1. バッテリーを本体に取り付けます。
本体と延長パイプ、ヘッドを取り付けます。

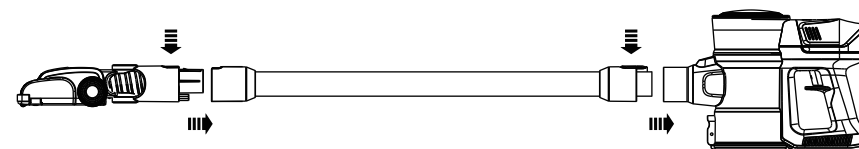
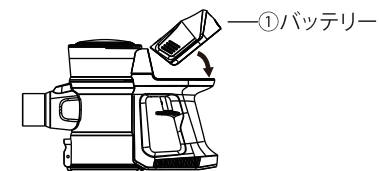

2. 電源ボタンを押して稼働させてください。
もう一度電源スイッチを押すと、掃除機の電源が切れます。
※電源スイッチを押し続けしないでください。押し続けると電源が切れます。
※お手入れのマークが出た場合は、該当箇所をお手入れしてください。

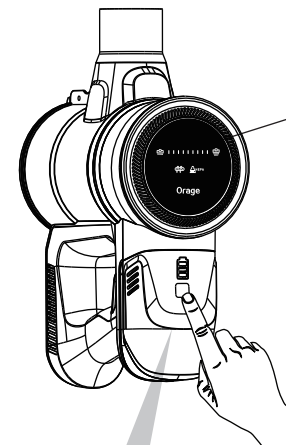

LEDディスプレイ表示について	
	エコモード
	通常モード
	強モード
	⑨フロアヘッドのブラシをお手入れしてください。(参考P11)
	⑱HEPAフィルターをお手入れしてください。(参考P8-P9)

掃除機の稼働中に「SPEED」切り替えボタンを押してモードを切り替えます。通常、強、エコモードの順に切り替わります。

⚠ 注意 ※スイッチは一回押しと入ります。押し続けしないでください。押し続けると電源が切れます。

使い方

■アタッチメント

本体に直接アタッチメントを取り付けてハンディとしてもお使いいただけます。コンビネーションブラシは先端のブラシを切り替え可能です。*1

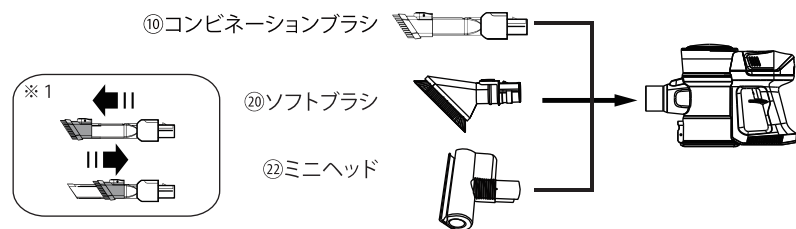

■充電方法

1. 掃除が終わったら充電してください。充電時間は4~6時間です。充電プラグを、掃除機の充電口を差し込んでください。

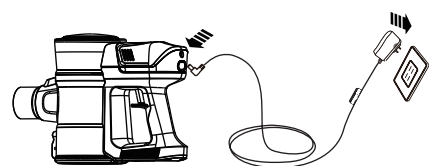

※バッテリー単体でも充電できます

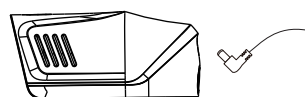

⑬ 壁掛けブラケットを壁に取り付けて、壁に掛けて収納も出来ます。

バッテリーライトの表示 
●稼働時
ライトが数秒間点滅して消える: 充電切れ
●充電時
緑色のライトが点滅: 充電中
緑色のライトが三つすべて点灯: 充電完了

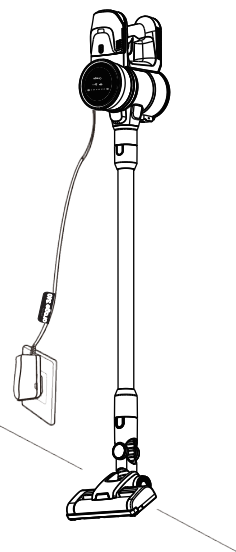

使用上の注意

⚠ 注意

- 次のようなものは吸わないでください。フィルターの目詰まりや故障の原因になります。
液体・湿ったごみ・粉末状のもの・ガラス・針など尖ったもの・大量の砂
- 多量のごみ・大きなごみ・ビニール類は集中して吸わないでください。吸引力の低下やパイプの詰まりの原因になります。

■ バッテリーが長持ちするために以下のご案内もお読みください。

リチウムイオン電池は、満充電の状態や残量ゼロの状態でも長期間保存することで劣化します。下記ご使用方法にてご利用いただくことでより長持ちします。

- ・充電が完了したら、コンセントから充電アダプターを抜いてください。
- ・1週間以上使用しない場合は、充電アダプターを抜いて保管し、再度ご利用前に、満充電の表示であっても数時間充電後にご利用ください。
- ・残量ゼロになるまで使い切らず、早めに継ぎ足し充電をしてください。
- ・常に強モードでご利用されるとバッテリーの消耗が激しくなります。強モードは部分的にご利用ください。
- ・吸引力の低下を感じた場合は、フィルターが目詰まりしていると思われます。フィルターのお掃除をすることで吸引力は改善します。

ごみの捨て方

⚠ 注意 ● ごみはこまめに捨ててください。 ● 本体運転中にダストカップを取り外さないでください。

ダストカップのフタのボタンを押し、ごみを捨てます。

ごみ袋の中でフタを開くと、ごみの拡散を防げます。

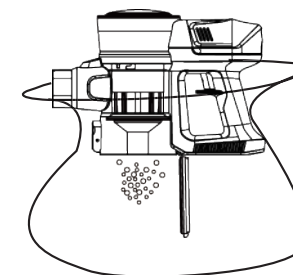
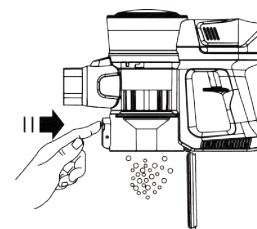

お手入れの仕方



警告

- お手入れの際には、電源プラグをコンセントから抜いてください。ダストカップやフィルター類はこまめにお手入れをしてください。ほこりや汚れがたまったまま使用すると、モーターが発熱し故障の原因になります。

■ 本体、付属品のお手入れ

基本的には柔らかい布で汚れをふき取ってください。
※お手入れにシンナー、アルコール、ベンジン、アルカリ性洗剤、漂白剤などを使用しないでください。変色、変形、変質、破損し、故障の原因になります。

■ フィルター類のお手入れ ※手入れ頻度:2週間に1回

1. メッシュフィルターを外します。

※手が汚れないよう、ビニール手袋等の装着をおすすめします。

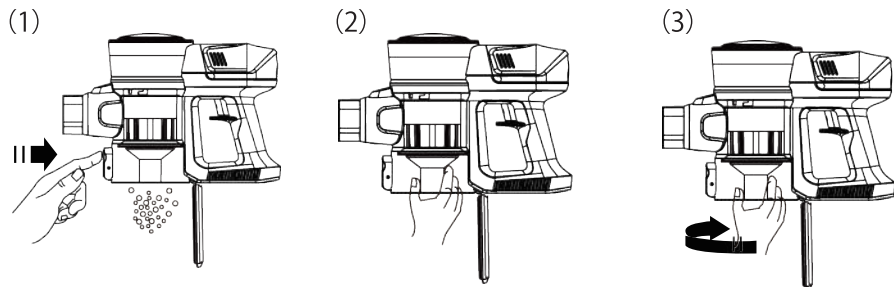

(1) ダストカップ内のゴミを捨てます。

(2) メッシュフィルターを掴みます。

(3) 矢印の方向に回します。

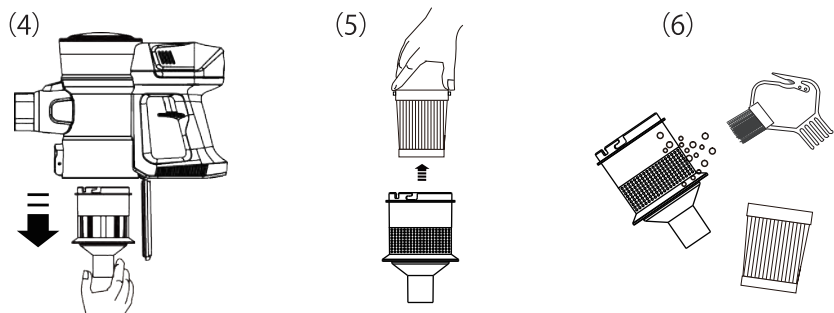

(4) メッシュフィルターを外します。

(5) メッシュフィルターからHEPAフィルターを取り出します。

(6) お手入れブラシでゴミを落とします。

お手入れの仕方

2. 水洗いします。

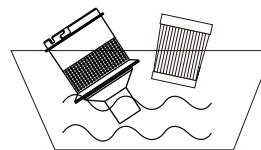

メッシュフィルターとHEPAフィルターを水洗いします。

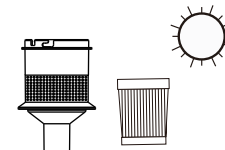

24時間以上完全に乾燥させます。



注意

水洗い後は、必ず24時間以上完全に乾燥させて下さい。

表面が乾いていても、内部に水分が残っている場合があります。乾燥させないで使用すると、水分がモーターに付着し、故障の原因になります。

3. 組み立てます。

(1) HEPAフィルターをメッシュフィルターに差し込みます。

HEPAフィルターの爪をメッシュフィルターの溝に差し込んでください。

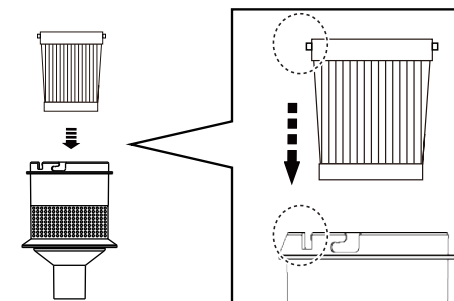

(2) HEPAフィルターを取り付けたメッシュフィルターを差し込んで、矢印の方向に回します。

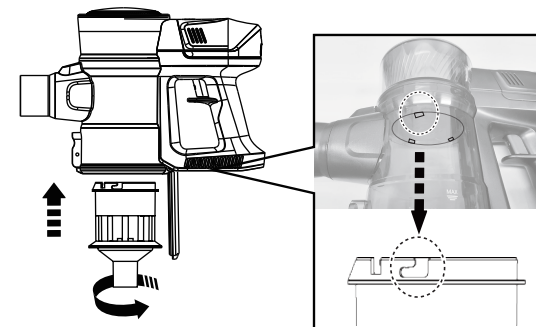

※フィルターは消耗品です。フィルターは半年～1年を目安に新しいフィルターに取り換えてください。また水洗いにて吸引力が改善しない場合も取り換えてください。

お手入れの仕方

■フロアヘッドのブラシが回らない場合

右図のように、付属品のミニヘッドを本体に直接装着し稼働させ、ミニヘッドのブラシが回転するかご確認ください。

ミニヘッドのブラシが回転しない
→ P10【バッテリー端子部分の確認】へ

ミニヘッドのブラシが回転する
→ P11【フロアブラシのお手入れ】へ

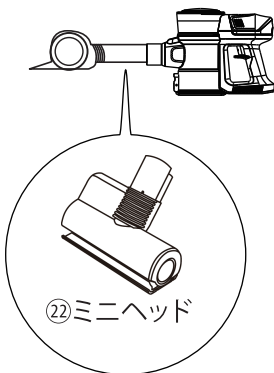

■バッテリーの取り外し方

バッテリー取り外しボタンを押しながら、上に押し上げて外します。
※バッテリーは消耗品です。著しく稼働時間が短くなった場合などは、バッテリーの交換をお試ください。

バッテリー取り外しボタン

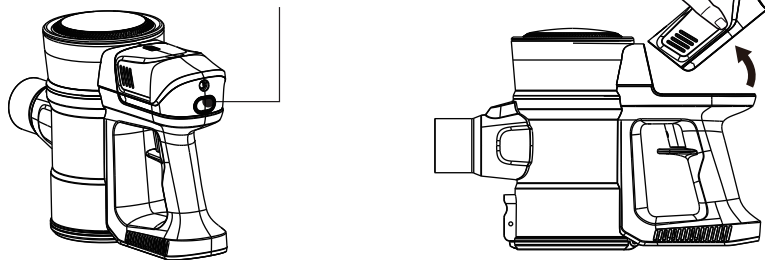

■バッテリー端子部分の確認

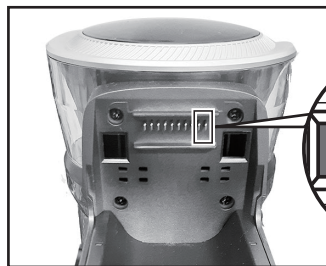

※例:端子が曲がっている

バッテリー取り外し、本体側の端子をご確認ください。
一本曲がっているなど、歪みがある場合はマイナスドライバー等でまっすぐになるよう戻してください。

お手入れの仕方

■フロアブラシのお手入れ ※手入れ頻度:2週間に1回

フロアブラシは髪の毛やホコリなどが絡まりやすく、故障の原因となるため、定期的にお掃除してください。ごみが絡まっている場合、ブラシが回転しないことがございます。パイプとの接続部分にもゴミが無いか確認してください。



1.フロアヘッドを裏返します

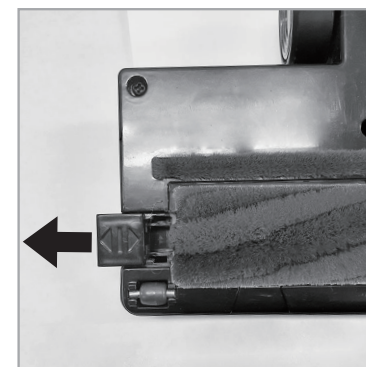

2.フロアヘッド横のスライドボタンをスライドさせ、ブラシを取り出して絡まったゴミを取り除きます。

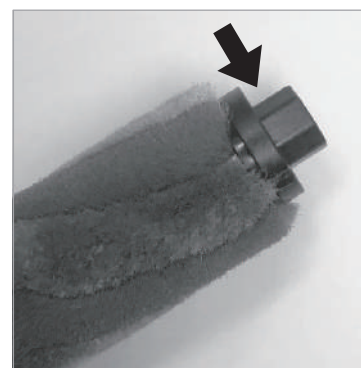

3.ブラシを取り外します。

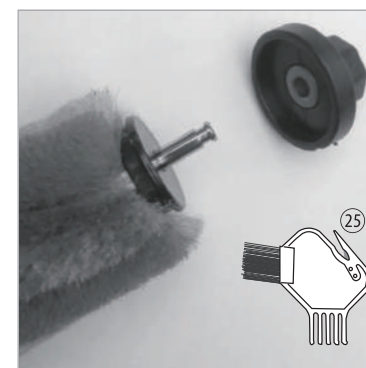

4.ブラシのキャップを外し、中にゴミが絡まっていないか確認します。
⑤お手入れブラシ等でゴミを落としてください。

故障かな?と思ったら

状態	考えられる原因	処置	参照ページ
運転しない	●フィルター類にごみやほこりがたまっている	●ダストカップのごみを捨てる	P7
●吸引力が弱い ●熱くなって止まる ●充電残量はあるが稼働時間が短い	●フロアヘッド、延長パイプ、ノズルが詰まっている ●ダストカップのごみがいっぱい ●フィルター類にごみやほこりがたまっている ●ダストカップが本体ときちんと吻合していない	●中を点検して、詰まっているものを取り除く ●ダストカップのごみを捨てる ●フィルターのお手入れをする ●ダストカップのふたの状態を確認する	P8-P11
ブラシが回転しない。	●ヘッドのつまり、もしくはダストカップに異常があります。P10~P11をご確認ください。		

オススメ!

「故障かな?と思ったら」
WEBページでも詳しく公開しております
故障かな?と思う症状がございましたら、
QRコードを読み込み、または下記URLをご確認ください。
<https://www.8186.biz/products/electronic/answer/s60flowchart0.html>



警告 ●ご自分での分解・修理・改造はおやめください

仕様

セット内容	掃除機本体、フロアヘッド、延長パイプ、コンビネーションブラシ、ソフトブラシ、ミニヘッド、壁掛けブラケット、取扱説明書(本書)、収納袋
外形寸法	幅230mm*奥行210mm*高さ1050mm(フロアヘッド、延長パイプ装着時)
質量	約2.13kg(フロアヘッド、延長パイプ含む)
電源	AC100V(50/60Hz共通)/消費電力300W
使用可能時間	エコモード45分、標準モード20分、強モード10分

保証とアフターサービス

無料保証規定

- 取扱説明書・本体貼付ラベルなど注意書に従った使用での故障は、下記記載の条件で修理対応いたします。
 - 各部品保証期間内1回限りの対応となります。
 - 製品購入金額が保証金額上限となります。
- 保証期間内でも次の場合には有料修理、または修理対象外となります。
 - ①本書の提示がない場合。
 - ②お買い上げ証明がない場合、及び本書の字句を書き換えられた場合。明細書や領収書は不要です。お買い上げ証明は下記のとおりです。
WEB購入=ご注文番号やご購入情報
店頭購入=レシートやご購入情報
 - ③使用上の誤り、または不当な修理・改造による故障および損傷。
 - ④お引渡し後の輸送・落下・水濡れなどによる損傷。物理的損傷。
 - ⑤火災・公害・異常電圧および地震・落雷・風水害・その他の天変地異による故障・損傷。
 - ⑥過剰な条件の下で使用されて生じた故障および損傷。
 - ⑦故障の原因が本機以外にある場合。

- ⑧付属品、バッテリーなどの消耗品の交換。
- ⑨車輛船舶等に搭載されて生じた故障および損傷。
- ⑩一般家庭用以外での用途(業務用など)で生じた故障および損傷。
- ⑪取扱説明書に記載された注意書を守られない場合の故障や損傷。
- ⑫メンテナンス不足が原因による動作不良・故障。本書に記載のメンテナンスを行っていない場合。
- ⑬直接修理窓口へ送付した場合の送料等はお客様のご負担となります。
- ⑭本製品の故障に起因する付随的損害につきましては責任を負いかねます。
- ⑮保証に関して不明な点がございましたら、下記の修理受付センターまでお問合せ下さい。
- ⑯本所は日本国内においてのみ有効です。
- ⑰本書は再発行致しませんので大切に保管してください。

アフターサービス

- 1.保証期間経過後の修理については、ご希望により有料でお承ります。
- 2.当社は補修用性能部品を製造打ち切り後1年保有しています。

製品保証書 < Orage S60 コードレスサイクロンクリーナー >

この度は当社製品をお買い上げ頂き誠にありがとうございます。下記条件にて本製品の保証をさせていただきます。

【1年以内の故障について】

- 無償修理(部品、工賃は当社にて負担)いたします。
- 当店へご送付いただく際の送料はお客様のご負担でお願い致します。
- ※当社からお返しする際の送料は当社にて負担いたします。

【1年以降~2年間の故障について】

- 修理に要した部品代のみで修理いたします。(工賃は無料です。)
- 当店へご送付いただく際の送料はお客様のご負担でお願い致します。
- ※当社からお返しする際の送料、代引き手数料も部品代に加算いたします。
- ※**バッテリーのみご購入日から半年間の保証**となります。フィルターやブラシなどの消耗品は保証対象外となります。

この保証書は、本書に明示した期間、条件のもとにおいて無料修理をお約束するものです。したがってこの保証書によりお客様の法律上の権利を制限するものではありませんので、保証期間経過後の修理費用等についてご不明な点がございましたら、下記のお問合せ窓口までご連絡下さい。

お客様の ご住所(〒 -)	お名前	お客様	お電話番号
	様	ご購入日	
			保証期間：ご購入日より2年間

お問い合わせ窓口

LINEでお問い合わせ

@071uwlpw



フュージョンマーケティング修理受付センター

☎ 050-5532-5336

受付時間10:00~17:30 月~金(祝祭日を除く)

547-0011 大阪府大阪市平野区長吉出戸8-4-7

弊社販売サイト
<https://www.tvfusion.co.jp/>



メールアドレス

tv@fusion
8186.com

