

故障かな、と思ったら  
ここをタップまたは  
URLをコピーしてブラウザで表示してください

<https://www.8186.biz/products/electronic/answer/x77x80flowchart0.html>

# お問い合わせの前に

## 症状:掃除機が動かないor運転中に熱くなって止まる

原因:吸引に支障がある場合、モーターが故障しないよう自動停止機能が働きます。下記にて状況の判断と改善をお願いします

### 確認手順:

右図のように、ダストカップを外し、ゴミを吸わないようにモーターを空運転させます

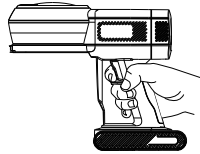

### ●掃除機が止まる

→説明書P10【バッテリー端子部分の確認】へ

※バッテリーは消耗品の為、著しく稼働時間が短くなった場合やバッテリーに問題がある場合は、バッテリーを別途ご購入ください

### ●掃除機が稼働する →ダストカップを装着すると止まる。

→フィルターの目詰まりの可能性があります。  
説明書P8-9【フィルターのお手入れ】へ

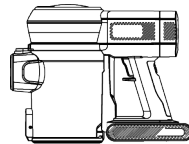

特にHEPAフィルターのスポンジ内に汚れがたまっている場合がございます  
スポンジを取り外し、中の蛇腹部分をお手入れしてください。

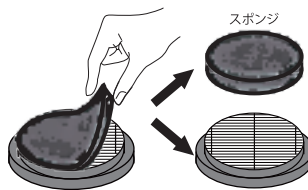

※水洗い後は必ず24時間以上乾燥させてください。  
※水洗いしても改善されない場合は、新しいフィルターにお取替えください。

### ●掃除機が稼働する →ダストカップ・パイプを装着すると止まる

→パイプを覗き込み、詰まりが無いかご確認ください。



### ●掃除機が稼働する →ダストカップ・ヘッドを装着すると止まる

→ヘッドに詰まりが無いかご確認ください  
説明書P11【フロアブラシのお手入れ】へ

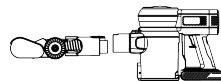

オラージュ  
orage X80

家庭用

## コードレススティック&ハンディー2-in-1 X80

# 取扱説明書

Ver.1.5



**X80のバッテリーを  
他の製品に絶対に  
取り付けしないで下さい**

バッテリー、またはモーターに他の製品の部品を絶対に取り付けしないで下さい。  
故障の原因になります。



X77モーター

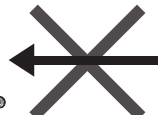

X80バッテリー

### 保証書付 (裏表紙)

このたびは、お買い上げいただき、誠にありがとうございます。

- この取扱説明書をよくお読みになり、正しくお使いください。
- ご使用前に「安全上の注意」を必ずお読みください。
- この取扱説明書はお使いになる方がいつでも見ることができるよう保管してください。
- 「保証書」はお大切に保管してください。



お問い合わせ先TEL **050-5532-5336**

— フュージョンマーケティング株式会社 —

# もくじ

## ご使用の前に

安全上の注意	1-3
使用上のお願い	3
各部の名称	4
使用前の準備	5

## 取扱いかた

使い方	6
使用上の注意	7
ごみの捨て方	7
お手入れの仕方	8-11



## こんなときには

故障かな?と思ったら	12
仕様	12
保証とアフターサービス	13
お問い合わせの前に	14

# 安全上の注意

最初に、この「安全上の注意」をよく読んでいただき、正しく使用してください。  
人への危害や、財産への損害を未然に防止するため、必ず守る必要があることを説明しています。





## 図記号の意味

 注意を示す記号です。  禁止を示す記号です。  必ず行うことを示す記号です。

## 警告

誤った取り扱いをすると、人が死亡または重傷を負う恐れがある内容を示しています。

### 電源プラグ・電源コードは正しく使う

-  ● 電源プラグのほごりは定期的に取り  
ほごりがたまると、湿気などで絶縁不良になり、火災・感電の原因になります。
- 電源プラグはコンセントの奥まで確実に差し込む  
ショートによる火災・感電の原因になります。
-  ● お手入れや点検、移動の際は、必ず電源プラグをコンセントから抜く  
感電やけがの原因になります。
-  ● むれた手で電源プラグの抜き差しをしない  
感電・やけど・けがの原因になります。
-  ● 乳幼児にプラグをなめさせない  
けがや感電の原因になります。
- 電源コードを傷つけない
- 持ち運び時に電源コードを引っ張らない  
傷つける、加工する、無理に曲げる、引っ張る、ねじる、重いものを乗せる、挟み込むなどしないでください。電源コードが破損し火災・感電の原因になります  
使用が終わったら電源コードは必ず片付けてください。  
小さいお子様などがコードで遊ぶと大変危険です。
- 電源コードや電源プラグが傷んだり、コンセントの差し込みがゆるかったりするときは使わない  
ショートによる火災・感電の原因になります。電源コードが破損したときは、説明書巻末のお問い合わせ窓口までご連絡ください。
- 電源コードをたばねて通電しない  
加熱してやけどや火災の原因になります。電源コードは、必ず伸ばして使用してください。
- コンセントや延長コードなどの定格を超える使いかたをしない  
火災の原因になります。
- 交流100V以外では使わない  
火災・感電の原因になります。

## 安全上の注意



- 異常・故障時に直ちに使用を中止し、電源を切り、電源プラグをコンセントから抜く

発煙・火災・感電のおそれがあります。

- 異常な音やにおいがする
- 電源プラグ・電源コードが異常に熱くなる
- 電源コードを動かすと、通電したりしなかったりする
- 触れるとビリビリ電気を感じる

→使用を中止し、説明書巻末のお問い合わせ窓口までご連絡ください。



- 水まわり、風呂場など湿気のある場所では絶対に使用しない
- 水まわり、洗面所など湿気のある場所では保管しない
- 本体を水につけたり、本体に水をかけたりしない

火災・感電の原因になります。



- スプレーをかけたり、吸わせたりしない(殺虫剤、整髪料、潤滑油など)
- 引火性のもの(灯油・ガソリン・シンナー・コピーのトナーなど)、可燃性のものを吸わせない
- 油煙や湯気を吸わせない
- 絨毯洗剤など、泡状・液状のものを吸わせない
- 燃性のものや火のついたタバコ・線香などを近づけない

吸い込むと火災の原因になります。



- 分解・修理・改造をしない

火災・感電・けがの原因になります。

修理については、説明書巻末のお問い合わせ窓口までご連絡ください。



### 注意

誤った取り扱いをすると、人がけがをしたり、物的損害が発生するおそれがある内容を示しています。



- 掃除以外の用途に使用しない
- 業務用など家庭用以外の用途に使用しない

異常動作・火災の原因になります。

本製品は家庭用として設計されています。業務用など家庭用以外の用途に使用すると、火災などの原因になります。

## 安全上の注意



- 火気・暖房器具などに近づけない

吹き出す風で暖房器具の炎が大きくなり火災などの原因になります。



- 移動するときは必ず取っ手を持つ

フロアヘッドを持って移動しないでください。落下してけがの原因になります。



- 運転中にダストカップを外したり、電源コードを巻き付けたりしない

事故の原因になります。



- 乗ったり、寄りかかったりしない
- 幼児の手の届く範囲では使用しない
- 子供に遊ばせない
- 屋外では使用しない

けがの原因になります。

故障してショートや火災の原因になります。



- 吸い込み口をふさいだまま運転を続けない
- 排気口をふさがない

過熱による変形・故障・火災の原因になります。

## 使用上のお願い

- この掃除機は室内用・車内用です。屋外では使わないでください。
- 本製品は家庭用掃除機です。業務用には使用しないでください。
- 清掃以外には使用しないでください。
- 次のようなものは吸わないでください。フィルターの目詰まりや故障の原因になります。液体・湿ったごみ・粉末状のもの・ガラス・針など尖ったもの・大量の砂。
- 多量のごみ・大きなごみ・ビニール類は集中して吸わないでください。吸引力の低下やフロアヘッド詰まりの原因になります。
- フロアヘッド・隙間ノズルを床・壁・家具などに強く押し付けたり、本体を柱・壁・家具などにぶつけたりしないでください。傷が付いたり破損する原因になります。
- フィルターは専用のものを正しく取り付けてください。



## 使い方

電源スイッチを1回押して、掃除機を稼働させます。  
(しっかり奥まで押してください)

吸引力切り替えボタンは、掃除機の稼働中に触れると、  
エコモード(1)・通常モード(2)・強モード(3)  
を切り替えます。  
もう一度電源スイッチを押すと、電源が切れます。

※スイッチは一回押すと入ります。  
押し続けしないでください。押し続けると電源が切れます。

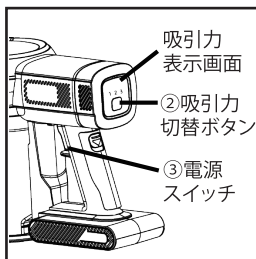

## 充電方法

1. 掃除が終わったら充電してください。使用中のパワーメーターのランプは、残量の%を表示しています。壁掛けブラケットの充電プラグに、掃除機の充電口を差し込んでください。
2. 充電中は、パワーメーターの数値が点滅します。満充電に対する充電量を表示しています。

ブラケットと掃除機本体は設置された状態でお届けされます。  
掃除機取り外しボタンを押して取り外してください。

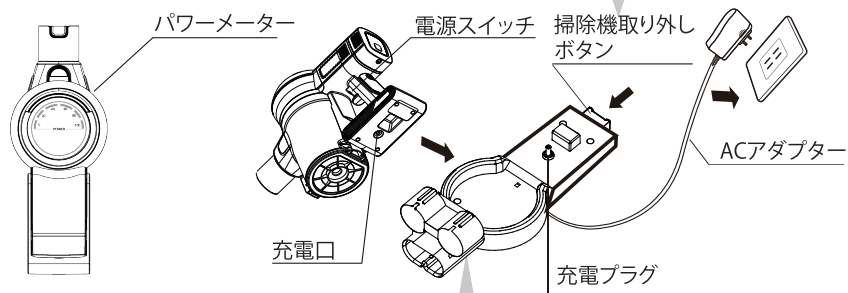

※壁掛けブラケットの裏側のネジを外し、ブラケットからACアダプターを取り外してお使いいただくことも出来ます。

3. パワーメーターが点滅から点灯に切り替わると、満タンまで充電されています。4～5時間で充電できます。

壁掛けブラケットは  
コンビネーション  
ブラシ2種が  
収納できます。

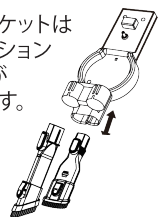

壁掛けブラケット  
は壁掛けしなくて  
もお使いいただけ  
ます。

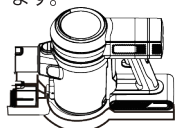

4.5  
hours

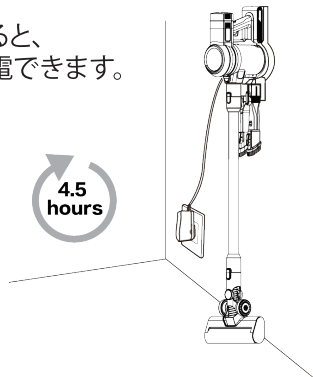

## 使用上の注意

### ⚠ 注意

- 次のようなものは吸わないでください。フィルターの目詰まりや故障の原因になります。  
液体・湿ったごみ・粉末状のもの・ガラス・針など尖ったもの・大量の砂
- 多量のごみ・大きなごみ・ビニール類は集中して吸わないでください。吸引力の低下やパイプの詰まりの原因になります。

### ■ バッテリーが長持ちするために以下のご案内もお読みください。

リチウムイオン電池は、満充電の状態や残量ゼロの状態で長期間保存することで劣化します。下記ご使用方法にてご利用いただくことでより長持ちします。

- ・充電が完了したら、コンセントから充電アダプターを抜いてください。
- ・1週間以上使用しない場合は、充電アダプターを抜いて保管し、再度ご利用前に、満充電の表示であっても数時間充電後にご利用ください。
- ・残量ゼロになるまで使い切らず、早めに継ぎ足し充電をしてください。
- ・常に強モードでご利用されるとバッテリーの消耗が激しくなります。強モードは部分的にご利用ください。
- ・吸引力の低下を感じた場合は、フィルターが目詰まりしていると思われます。フィルターのお掃除をすることで吸引力は改善します。

## ごみの捨て方

### ⚠ 注意 ● ごみはこまめに捨ててください。 ● 本体運転中にダストカップを取り外さないでください。

ダストカップのフタのボタンを押し、ごみを捨てます。

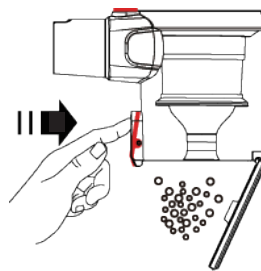

ごみ袋の中でフタを開くと、ごみの拡散を防げます。

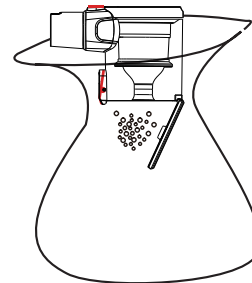

メッシュフィルターについたごみは、歯ブラシ等でも取り除けます。

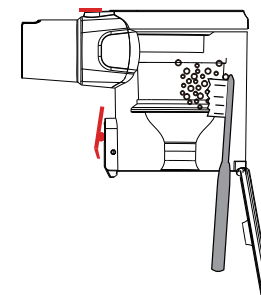

## お手入れの仕方



### 警告

- お手入れの際には、電源プラグをコンセントから抜いてください。ダストカップやフィルター類はこまめにお手入れをしてください。ほこりや汚れがたまったらそのまま使用すると、モーターが発熱し故障の原因になります。

### ■ 本体、付属品のお手入れ

基本的には柔らかい布で汚れをふき取ってください。  
※お手入れにシンナー、アルコール、ベンジン、アルカリ性洗剤、漂白剤などを使用しないでください。変色、変形、変質、破損し、故障の原因になります。

### ■ フィルター類のお手入れ ※手入れ頻度：2週間に1回

- 1.ダストカップとモーターを取り外します  
(手順①)机の上など台の上に置いて、  
左手でダストカップの取り外しボタンを押します。  
(手順②)右手で本体上部を掴み、左手でボタンを押したまま  
ダストカップを矢印の方向に回します。



横から見た図

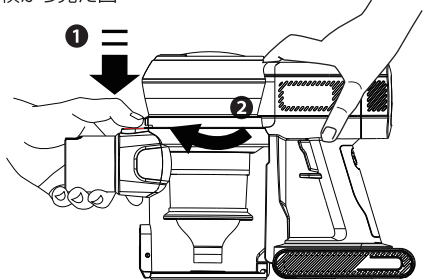

上から見た図



2. フィルター、サイクロンユニットを取り外します。

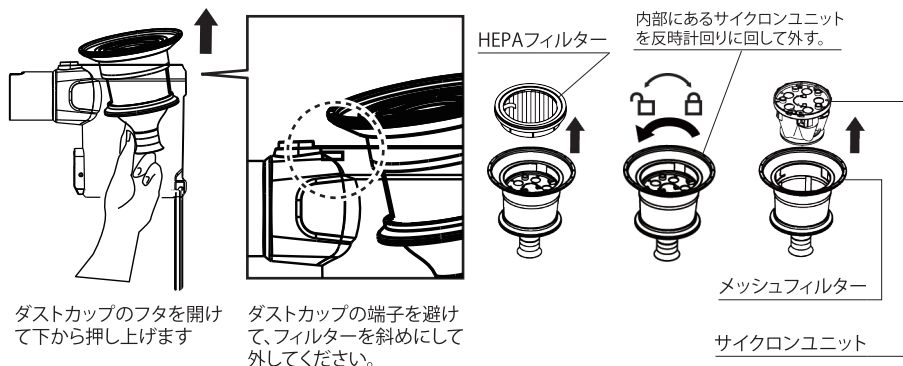

## お手入れの仕方

3. 水洗いします。水洗い後は、24時間以上完全に乾燥させてください。  
HEPAフィルターの黒いスポンジを外して水洗いし、裏側の蛇腹部分を清掃して下さい。  
※フィルターは消耗品です。手入れをしても吸引力が改善されない場合は、新しいフィルターにお取替え下さい

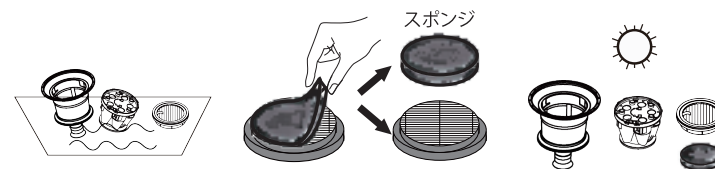

### 注意

表面が乾いていても、内部に水分が残っている場合があります。風通しが良い場所で必ず24時間以上完全に乾燥させて下さい。乾燥させないで使用すると、水分がモーターに付着し、故障の原因になります。

4. フィルターを取り付けます。  
(手順③)サイクロンユニットのツメを、(手順④)メッシュフィルター内側の溝に合わせ  
て入れ、矢印の方向に回します。(手順⑤)HEPAフィルターを上から装着します。  
メッシュフィルターをP8の2と逆の手順でダストカップに装着します。

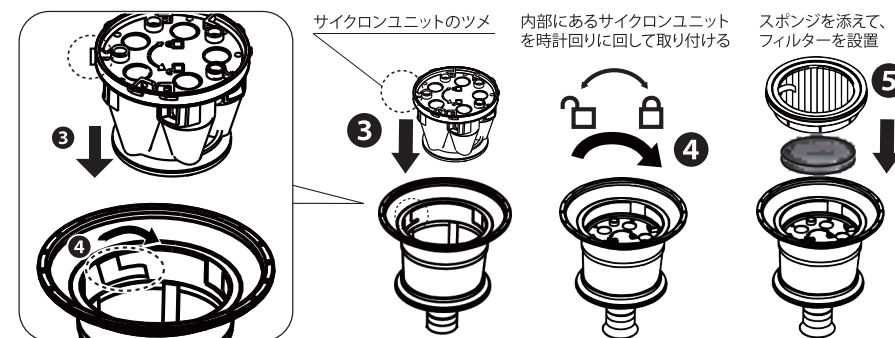

5. ダストカップとモーターを取り付けます。  
(手順⑥)ダストカップのロック解除マーク(①)をモーターのツメに合わせ、  
(手順⑦)ツメをロックマーク(②)の向きに回転させます。

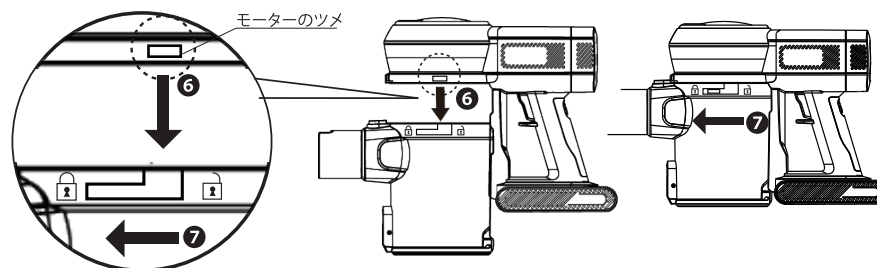

## お手入れの仕方

### ■フロアヘッドのブラシが回らない場合

付属品のミニヘッドを本体に直接装着し稼働させ、ミニヘッドのブラシが回転するかご確認ください。

ミニヘッドのブラシが回転しない  
→ P10【ダストカップの確認】  
P10【バッテリー端子部分の確認】へ

ミニヘッドのブラシが回転する  
→ P11【フロアブラシのお手入れ】へ

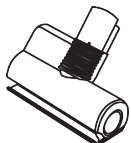
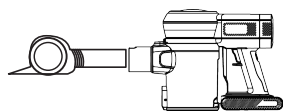

②ミニヘッド

### ■ダストカップの確認

ダストカップ内のサイクロンユニットがきちんと装着されていない場合、掃除機が稼働しない場合がございます。下記をご確認ください。

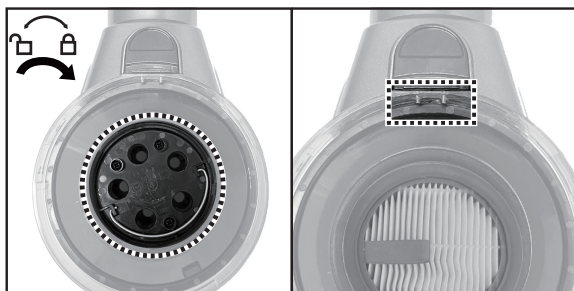

- ・サイクロンユニットを時計回りに回し、ロックしてください。
- ・ダストカップの端子が左右対称かご確認ください。  
※枠内の金属の端子はバネになっていますので、押し戻ってくるかご確認ください。  
※片側の長さが違うなど、異常があれば修理センターまでご連絡ください。

### ■バッテリー端子部分の確認

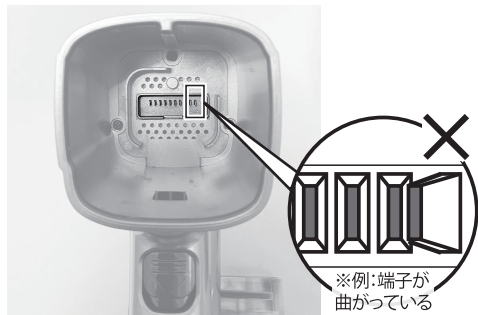

持ち手のバッテリー部分を取り外し、本体側の端子をご確認ください。  
一本曲がっているなど、歪みがある場合はマイナスドライバー等でまっすぐになるよう戻してください。バッテリーの取り外し方はP11をご確認ください。

## お手入れの仕方

### ■バッテリーの取り外し方

バッテリー取り外しボタンを下に引きながら、バッテリーを外します。バッテリーを廃棄する際は、各自自治体の規定に従って処分して下さい。

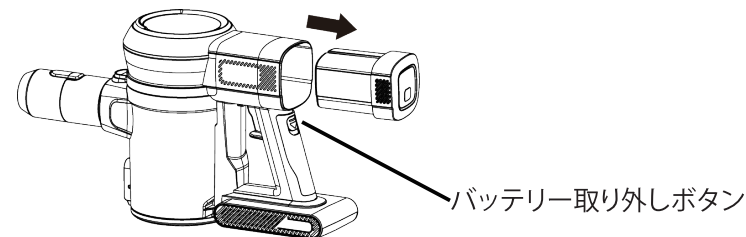

### ■フロアブラシのお手入れ ※手入れ頻度:2週間に1回

フロアブラシは髪の毛やホコリなどが絡まりやすく、故障の原因となるため、定期的にお掃除してください。ごみが絡まっている場合、ブラシが回転しない場合がございます。パイプとの接続部分にもゴミが無いか確認してください。

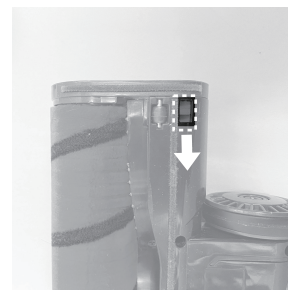

1. フロアヘッドを裏返し、黄色のレバーを矢印の方向に引きます。

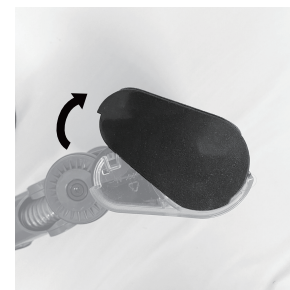

2. 黄色のレバーを引いたまま、横のカバーを取り外します。



3. ブラシを取り外し、ヘッドの歯車部分にゴミが絡まっていないか確認します。

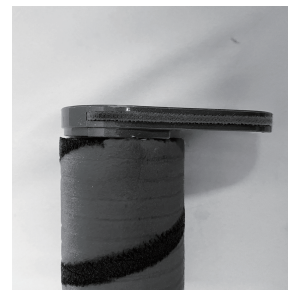

4. ブラシを取り外します。



5. ブラシのキャップを外し、中にゴミが絡まっていないか確認します。

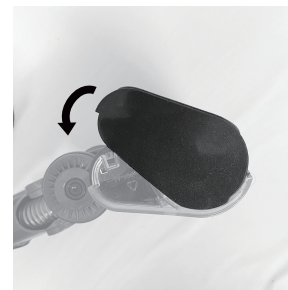

6. キャップをブラシに差し込み、ヘッドにカチッと音が鳴るまで取り付けます。



## 故障かな?と思ったら

状態	考えられる原因	処置	参照ページ
運転しない	●フィルター類にごみやほこりがたまっている	●ダストカップのごみを捨てる	P7
●吸引力が弱い ●熱くなって止まる	●フロアヘッド、延長パイプ、ノズルが詰まっている ●ダストカップのごみがいっぱい ●フィルター類にごみやほこりがたまっている ●ダストカップが本体ときちんと動合していない	●中を点検して、詰まっているものを取り除く ●ダストカップのごみを捨てる ●フィルターのお手入れをする ●一度本体からダストカップを外し、ふたの状態を確認する	P14 P8-P11 裏表紙
ブラシが回転しない。	●ヘッドのつまり、もしくはダストカップに異常があります。P10~P11をご確認ください。		

### オススメ!

「故障かな?と思ったら」  
WEBページでも詳しく公開しております

故障かな?と思う症状がございましたら、  
QRコードを読み込み、または下記URLをご確認ください。

<https://www.8186.biz/products/electronic/answer/x77x80flowchart0.html>



**警告** ●ご自分での分解・修理・改造はおやめください

## 仕様

セット内容	掃除機本体、フロアヘッド、延長パイプ、コンビネーションブラシ(二種)、伸びるホース、ミニヘッド、壁掛けブラケット、取扱説明書(本書)
外形寸法	幅250mm*奥行212mm*高さ1210mm(フロアヘッド、延長パイプ装着時)
質量	約2.57kg(フロアヘッド、延長パイプ含む)
電源	AC100V(50/60Hz共通)/消費電力300W
使用可能時間	エコモード45分、標準モード20分、強モード10分

## 保証とアフターサービス

### 無料保証規定

- 取扱説明書・本体貼付ラベルなど注意事項に従った使用での故障は、下記記載の条件で修理対応いたします。
  - 各部品保証期間内1回限りの対応となります。
  - 製品購入金額が保証金額上限となります。
- 保証期間内でも次の場合には有料修理、または修理対象外となります。
  - ①本書の提示がない場合。
  - ②お買い上げ証明がない場合、及び本書の字句を書き換えられた場合。明細書や領収書は不要です。お買い上げ証明は下記のとおりです。
    - WEB購入=ご注文番号やご購入情報
    - 店頭購入=レシートやご購入情報
  - ③使用上の誤り、または不当な修理・改造による故障および損傷。
  - ④お引渡し後の輸送・落下・水濡れなどによる損傷。物理的損傷。
  - ⑤火災・公害・異常電圧および地震・落雷・風水害・その他の天変地異による故障・損傷。
  - ⑥過剰な条件の下で使用されて生じた故障および損傷。
  - ⑦故障の原因が本機以外にある場合。

- ⑧付属品、バッテリーなどの消耗品の交換。
- ⑨車輻射船等に搭載されて生じた故障および損傷。
- ⑩一般家庭用以外での用途(業務用など)で生じた故障および損傷。
- ⑪取扱説明書に記載された注意事項を守られない場合の故障や損傷。
- ⑫メンテナンス不足が原因による動作不良・故障。本書に記載のメンテナンスを行っていない場合。
- ⑬直接修理窓口へ送付した場合の送料等はお客様のご負担となります。
- ⑭本製品の故障に起因する付随的損害につきましては責任を負いかねます。
- ⑮保証に関して不明な点がございましたら、下記の修理受付センターまでお問合せ下さい。
- ⑯本所は日本国内においてのみ有効です。
- ⑰本書は再発行致しませんので大切に保管してください。

### アフターサービス

- 1.保証期間経過後の修理については、ご希望により有料でお承ります。
- 2.当社は補修用性能部品を製造打ち切り後1年保有しています。

### 製品保証書 < Orage X80 コードレスサイクロンクリーナー >

この度は当社製品をお買い上げ頂き誠にありがとうございます。下記条件にて本製品の保証をさせていただきます。

#### 【1年以内の故障について】

- 無償修理(部品、工賃は当社にて負担)いたします。
- 当店へご送付いただく際の送料はお客様のご負担でお願い致します。
- ※当社からお返しする際の送料は当社にて負担いたします。

#### 【1年以降~2年間の故障について】

- 修理に要した部品代のみで修理いたします。(工賃は無料です。)
- 当店へご送付いただく際の送料はお客様のご負担でお願い致します。
- ※当社からお返しする際の送料、代引き手数料も部品代に加算いたします。
- ※**バッテリーのみご購入日から半年間の保証**となります。フィルターやブラシなどの消耗品は保証対象外となります。

この保証書は、本書に明示した期間、条件のもとにおいて無料修理をお約束するものです。したがってこの保証書によりお客様の法律上の権利を制限するものではありませんので、保証期間経過後の修理費用等についてご不明な点がございましたら、下記のお問合せ窓口までご連絡下さい。

お客様の お名前	お名前	お電話番号
	様	ご購入日
ご住所(〒 - )	保証期間：ご購入日より2年間	

### お問い合わせ窓口

LINEでお問い合わせ

@071uwlpu



フュージョンマーケティング修理受付センター

☎ 050-5532-5336

受付時間10:00~17:30 月~金(祝祭日を除く)

547-0011 大阪府大阪市平野区長吉出戸8-4-7

弊社販売サイト  
<https://www.tvfusion.co.jp/>



メールアドレス

tv@fusion  
8186.com

